



NGRM500 (HRG) / NGRM550 (LRG)

Monitor für Erdungswiderstand (NGR)



Inhaltsverzeichnis

| | | |
|----------|---|-----------|
| 1 | Allgemeine Hinweise..... | 5 |
| 1.1 | Benutzung des Handbuchs..... | 5 |
| 1.2 | Kennzeichnung wichtiger Hinweise und Informationen..... | 5 |
| 1.3 | Zeichen und Symbole..... | 5 |
| 1.4 | Service und Support..... | 5 |
| 1.5 | Schulungen und Seminare..... | 6 |
| 1.6 | Lieferbedingungen..... | 6 |
| 1.7 | Kontrolle, Transport und Lagerung..... | 6 |
| 1.8 | Gewährleistung und Haftung..... | 6 |
| 1.9 | Entsorgung von Bender-Geräten..... | 7 |
| 1.10 | Sicherheit..... | 7 |
| 2 | Gerätebeschreibung..... | 8 |
| 2.1 | Bestimmungsgemäße Verwendung..... | 8 |
| 2.2 | Gerätemerkmale..... | 8 |
| 2.3 | Funktionsbeschreibung..... | 9 |
| 2.4 | Empfohlener Mindestwert R_{NGR} (Auslöseniveau 50 %)..... | 10 |
| 3 | Montage..... | 12 |
| 4 | Anschluss..... | 15 |
| 4.1 | Anschlussbedingungen..... | 15 |
| 4.2 | Anschlussbezeichnungen Ankoppelwiderstand CD..... | 15 |
| 4.3 | Empfohlene Anschlussleitung Ankoppelwiderstand CD..... | 16 |
| 4.4 | Sternschaltung..... | 16 |
| 4.5 | Anschluss Messstromwandler..... | 19 |
| 4.6 | Anschluss der Relais..... | 20 |
| 4.7 | Anschluss der X1-Schnittstelle..... | 20 |
| 4.7.1 | X1: Eingang I1-3..... | 20 |
| 4.7.2 | X1: Ausgang Q1...2..... | 21 |
| 4.7.3 | X1: Analogausgang..... | 22 |
| 5 | Benutzerschnittstelle..... | 23 |
| 5.1 | Bedienelemente..... | 23 |
| 5.2 | Normalanzeige..... | 24 |
| 5.3 | Fehleranzeige (aktiv)..... | 24 |
| 5.4 | Fehleranzeige (inaktiv)..... | 24 |
| 5.5 | Fehlermeldung bestätigen..... | 25 |

| | | |
|-----------|--|-----------|
| 5.6 | Historienspeicher..... | 25 |
| 6 | Menü..... | 26 |
| 6.1 | Übersicht..... | 26 |
| 6.2 | Durch das Menü navigieren..... | 27 |
| 6.3 | Einstellungen vornehmen..... | 27 |
| 6.4 | Daten Messwerte (Menü 1)..... | 27 |
| 6.5 | Harmonische (Menü 2)..... | 28 |
| 6.6 | Historie (Menü 3)..... | 28 |
| 6.7 | Pulser (Menü 4)..... | 28 |
| 6.8 | Anzeige (Menü 5)..... | 29 |
| 6.9 | HRG/LRG Einstellungen (Menü 6)..... | 29 |
| 6.10 | Geräteeinstellungen (Menü 7)..... | 35 |
| 6.11 | Inbetriebnahme (Menü 8)..... | 39 |
| 6.12 | Info (Menü 9)..... | 39 |
| 6.13 | Alarm (Menü 10)..... | 40 |
| 7 | Inbetriebnahme..... | 41 |
| 7.1 | Ansprechwerte..... | 41 |
| 7.2 | Systemeinstellungen der Relais..... | 42 |
| 7.3 | Abschaltsignal RMS, Grundschiwingung, Harmonische..... | 44 |
| 7.4 | Filter NGR-Messung..... | 45 |
| 7.5 | Initiale Messung..... | 45 |
| 8 | Schnittstellen..... | 46 |
| 8.1 | Analogausgang (Menü 6.5.4)..... | 46 |
| 8.2 | Digitalausgänge (Q1, Q2)..... | 46 |
| 8.3 | Digitaleingänge..... | 47 |
| 9 | Testzyklus..... | 48 |
| 10 | Technische Daten..... | 49 |
| 10.1 | Werkseinstellungen..... | 49 |
| 10.2 | Fehlercodes..... | 51 |
| 10.3 | Technische Daten NGRM500/550..... | 52 |
| 10.4 | Normen, Zulassungen und Zertifizierungen..... | 58 |
| 10.5 | Bestellangaben..... | 59 |
| 10.5.1 | NGR-Monitor..... | 59 |
| 10.5.2 | Zubehör..... | 59 |
| 10.6 | Änderungshistorie Dokumentation..... | 61 |

1 Allgemeine Hinweise

1.1 Benutzung des Handbuchs

**HINWEIS**

Dieses Handbuch richtet sich an Fachpersonal der Elektrotechnik und Elektronik! Bestandteil der Gerätedokumentation ist neben diesem Handbuch die Verpackungsbeilage „Sicherheitshinweise für Bender-Produkte“.

**HINWEIS**

Lesen Sie das Handbuch vor Montage, Anschluss und Inbetriebnahme des Gerätes. Bewahren Sie das Handbuch zum Nachschlagen griffbereit auf.

1.2 Kennzeichnung wichtiger Hinweise und Informationen

**GEFAHR**

Bezeichnet einen hohen Risikograd, der den Tod oder eine schwere Verletzung zur Folge hat.

**WARNUNG**

Bezeichnet einen mittleren Risikograd, der den Tod oder eine schwere Verletzung zur Folge haben kann.

**VORSICHT**

Bezeichnet einen niedrigen Risikograd, der eine leichte oder mittelschwere Verletzung oder Sachschaden zur Folge haben kann.

**HINWEIS**

Bezeichnet wichtige Sachverhalte, die keine unmittelbaren Verletzungen nach sich ziehen. Sie können bei falschem Umgang mit dem Gerät u.a. zu Fehlfunktionen führen.



Informationen können bei einer optimalen Nutzung des Produktes behilflich sein.

1.3 Zeichen und Symbole



Entsorgung



Vor Nässe schützen



Vor Staub schützen

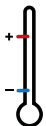

Temperaturbereich



Recycling



RoHS Richtlinien

1.4 Service und Support

Informationen und Kontaktdaten zu Kunden-, Reparatur- oder Vor-Ort-Service für Bender-Geräte sind unter www.bender.de > service-support > schnelle-hilfe einzusehen.

1.5 Schulungen und Seminare

Regelmäßig stattfindende Präsenz- oder Onlineseminare für Kunden und Interessenten:

www.bender.de > Fachwissen > Seminare.

1.6 Lieferbedingungen

Es gelten die Liefer- und Zahlungsbedingungen der Firma Bender GmbH & Co. KG. Sie sind gedruckt oder als Datei erhältlich.

Für Softwareprodukte gilt:



„Softwareklausel zur Überlassung von Standard-Software als Teil von Lieferungen, Ergänzung und Änderung der Allgemeinen Lieferbedingungen für Erzeugnisse und Leistungen der Elektroindustrie“

1.7 Kontrolle, Transport und Lagerung

Kontrolle der Versand- und Geräteverpackung auf Transportschäden und Lieferumfang. Bei Beanstandungen ist die Firma umgehend zu benachrichtigen, siehe „www.bender.de > Service & Support“.

Bei Lagerung der Geräte ist auf Folgendes zu achten:



1.8 Gewährleistung und Haftung

Gewährleistungs- und Haftungsansprüche bei Personen- und Sachschäden sind ausgeschlossen bei:

- Nicht bestimmungsgemäßer Verwendung des Gerätes.
- Unsachgemäßem Montieren, Inbetriebnehmen, Bedienen und Warten des Gerätes.
- Nichtbeachten der Hinweise im Handbuch bezüglich Transport, Inbetriebnahme, Betrieb und Wartung des Gerätes.
- Eigenmächtigen baulichen Veränderungen am Gerät.
- Nichtbeachten der technischen Daten.
- Unsachgemäß durchgeführten Reparaturen
- der Verwendung von Zubehör und Ersatzteilen, die seitens der Herstellerfirma nicht vorgesehen, freigegeben oder empfohlen sind
- Katastrophenfällen durch Fremdkörpereinwirkung und höhere Gewalt.
- Montage und Installation mit nicht freigegebenen oder empfohlenen Gerätekombinationen seitens der Herstellerfirma.

Dieses Handbuch und die beigelegten Sicherheitshinweise sind von allen Personen zu beachten, die mit dem Gerät arbeiten. Darüber hinaus sind die für den Einsatzort geltenden Regeln und Vorschriften zur Unfallverhütung zu beachten.

1.9 Entsorgung von Bender-Geräten

Beachten Sie die nationalen Vorschriften und Gesetze zur Entsorgung des Gerätes.



Weitere Hinweise zur Entsorgung von Bender-Geräten unter www.bender.de > Service & Support

1.10 Sicherheit

Die Verwendung des Geräts außerhalb der Bundesrepublik Deutschland unterliegt den am Einsatzort geltenden Normen und Regeln. Innerhalb Europas gilt die europäische Norm EN 50110.



GEFAHR *Lebensgefahr durch Stromschlag!*

Bei Berühren von unter Spannung stehenden Anlageteilen besteht Gefahr

- eines lebensgefährlichen elektrischen Schlages,
- von Sachschäden an der elektrischen Anlage,
- der Zerstörung des Gerätes.

Stellen Sie vor Einbau des Gerätes und vor Arbeiten an den Anschlüssen des Gerätes sicher, dass die Anlage spannungsfrei ist. Beachten Sie die Regeln für das Arbeiten an elektrischen Anlagen.

2 Gerätebeschreibung

2.1 Bestimmungsgemäße Verwendung

Der NGRM500 ist ausschließlich für den Einsatz in hochohmig, der NGRM550 in niederohmig geerdeten Systemen bestimmt.

In diesen Systemen überwacht der NGRM:

- den Strom über den Erdungswiderstand (NGR),
- die Spannung zwischen Sternpunkt des Transformators und Erde (Spannungsabfall über den Erdungswiderstand (NGR)),
- den Zustand des Erdungswiderstandes (NGR).

i Systeme mit widerstandsgeerdetem Sternpunkt können eingesetzt werden, wenn eine **Unterbrechung der Stromversorgung zu hohen Kosten durch Produktionsausfall** führen würde (z. B. Automobilproduktion, Chemieindustrie). Der zwischen einer Phase und Erde auftretende Erdschluss führt in diesen Systemen nicht zum Ausfall der Stromversorgung.

Ein Erdschluss muss schnellstmöglich erkannt und beseitigt werden, da das Auftreten eines weiteren Erdschlusses in einer zweiten Phase zum Ansprechen der Überstromschutzeinrichtung führen würde.

Durch individuelle Parametrierung ist in jedem Falle die Anpassung an die Anlagen und Einsatzbedingungen vor Ort vorzunehmen, um die Forderungen der Normen zu erfüllen. Beachten Sie die in den technischen Daten angegebenen Grenzen des Einsatzbereichs. Zur bestimmungsgemäßen Verwendung gehört das Beachten aller Hinweise dieses Handbuchs.

Eine andere oder darüber hinausgehende Benutzung gilt als nicht bestimmungsgemäß.

2.2 Gerätemerkmale

- Bestimmung R_{NGR} mit passivem und aktivem Messverfahren
- Kontinuierliche Überwachung des R_{NGR} auch bei abgeschalteter Anlage möglich
- Warnung oder Abschalten bei Erdschluss-Fehler
- Überwachung des Stroms I_{NGR}
- Überwachung der Spannung U_{NGR}
- Kommunikation Ethernet
- Web-Server
- Sprachauswahl (Deutsch, Englisch GB und US, Spanisch, Französisch)
- Prüftaste (intern, extern) mit/ohne Auslösung
- FFT-Analyse der Messsignale
- Pulser für manuelle Erdschlusssuche
- Relais zur Erkennung eines Erdschlussfehlers und Widerstandsfehlers
- Relais zur Abschaltung der Anlage nach einer einstellbaren Zeit
- Kombinierbar mit RCMS... zur automatisch gesteuerten Abschaltung von Versorgungsabgängen (Feeder)
- Grafische Benutzerschnittstelle
- Integriertes Weitbereichsnetzteil zum Betrieb des NGR-Monitors
- Einsatz bis 2000 m über NN
- Fehler-/Historienspeicher
- Analoge Schnittstelle zur Messwertverarbeitung (0...10 V, 4...20 mA, Parameter auswählbar)
- Passwortschutz

- Auslösung auf RMS, Grundschwingungssignal oder Harmonische
- Erfassung von AC- und DC-Fehlern
- Varianten: High Resistance Grounded (HRG), Low Resistance Grounded (LRG)

| | HRG | | LRG | |
|----------------------|--------------------|---------|--------------------|---------|
| | NGRM500 | NGRM700 | NGRM550 | NGRM750 |
| U_{sysLL} | 400...25.000 V | | | |
| $I_{\text{NGR nom}}$ | 0,5...100 A | | 10...2000 A | |
| $R_{\text{NGR nom}}$ | 15...5000 Ω | | 0,1...200 Ω | |

2.3 Funktionsbeschreibung

Der NGRM überwacht den Widerstandswert R_{NGR} , die Spannung U_{NGR} und den Strom I_{NGR} . Der Widerstand kann sowohl aktiv als auch passiv überwacht werden:

aktiv Das Gerät erzeugt einen aktiven Prüfpuls und misst R_{NGR} auch bei abgeschalteter Anlage.

passiv Die Bestimmung des Widerstandes R_{NGR} beginnt erst, wenn I_{NGR} oder U_{NGR} eine interne Messschwelle übersteigt. Das Gerät misst die vorhandenen Ströme und Spannungen und berechnet R_{NGR} .

Bei der Methode „auto“ erfolgt die Umschaltung der Überwachung zwischen „aktiv“ und „passiv“ automatisch, wenn die interne Messschwelle über- / bzw. unterschritten wird. Die Messschwelle beträgt 15 % des Nominalwerts und kann bei Bedarf durch den Bender-Service angepasst werden.

Ein Erkennen von Kurzschluss oder Unterbrechung des NGR ist sowohl bei eingeschalteter als auch abgeschalteter Anlage mit der aktiven Messmethode sichergestellt.

Bei der Methode „passiv“ erfolgt keine Umschaltung der Überwachung. Der NGR wird nicht überwacht, wenn die Anlage abgeschaltet ist oder Strom und Spannung zu niedrig sind.

Die Auswahl der Messmethode kann auch über den konfigurierbaren Digitaleingang I1 erfolgen, wenn bei NGR Methode „extern“ gewählt wird (für Softwareversionen ab Juli 2021).

Sollte es bei der Verwendung von Frequenzumrichtern zu Störungen im R_{NGR} -Messwert bei aktiver Messung kommen, kann ein Filter für die aktive Widerstandsbestimmung zugeschaltet werden. Dafür sind 3 vordefinierte Filter – schwach, mittel und stark – implementiert. Zusätzlich können die Filterparameter noch in der Einstellung Kundenspezifisch individuell angepasst werden.

Das NGR-Relais schaltet vom Alarmzustand in den Betriebszustand, wenn der gemessene Widerstand R_{NGR} innerhalb der eingestellten Grenzen liegt.

Ein Erdschluss wird über das Erdschluss-Relais und die LED „GROUND FAULT“ gemeldet, sobald I_{NGR} oder U_{NGR} voreingestellte Grenzwerte übersteigen. Nach Ablauf der einstellbaren Zeitverzögerung kann die Anlage mit dem Trip-Relais abgeschaltet werden. Nach Beseitigung des Erdschlussfehlers kann die Anlage je nach Konfiguration entweder automatisch oder manuell wieder zugeschaltet werden.

Über den Ankoppelwiderstand CD... ist ein Anschluss an Anlagen von 400 V bis 25 kV möglich.

Die Messung des I_{NGR} erfolgt über **Messstromwandler** für 5 A oder 50 mA sekundär.

2.4 Empfohlener Mindestwert R_{NGR} (Auslöseniveau 50 %)

Arbeitstemperaturbereich $-40...+60$ °C, Feldabgleich bei 20 °C

() = Eingeschränkter Temperaturbereich bei beliebiger Feldabgleichstemperatur ± 20 K. Die Temperaturen müssen innerhalb der Grenzen des Arbeitstemperaturbereichs von $-40...+60$ °C liegen.

Empfohlener R_{NGR} für Systemspannung $U_{sys} \leq 4300$ V (HRG-System)

| | CD1000/CD1000-2 | | | CD1000-2 | CD5000 | |
|-----------|-----------------|----------------|----------------|----------------|----------------|----------------|
| U_{sys} | 400 V | 600 V | 690 V | 1000 V | 2400 V | 4200 V |
| I_{NGR} | | | | | | |
| 1 A | 231 Ω | 346 Ω | 398 Ω | 577 Ω | 1386 Ω | — |
| 5 A | 46 Ω | 69 Ω | 80 Ω | 115 Ω | 277 Ω | 485 Ω |
| 10 A | (23 Ω) | 35 Ω | 40 Ω | 58 Ω | 139 Ω | 242 Ω |
| 15 A | (15 Ω) | (23 Ω) | (27 Ω) | 38 Ω | 92 Ω | 162 Ω |
| 20 A | — | (17 Ω) | (20 Ω) | 29 Ω | 69 Ω | 121 Ω |
| 25 A | — | — | (16 Ω) | (23 Ω) | 55 Ω | 97 Ω |
| 30 A | — | — | — | (19 Ω) | (46 Ω) | 81 Ω |
| 40 A | — | — | — | — | (35 Ω) | 61 Ω |
| 50 A | — | — | — | — | (28 Ω) | (48 Ω) |
| 100 A | — | — | — | — | — | (24 Ω) |

Empfohlener R_{NGR} für Systemspannung $U_{sys} > 4300$ V (HRG-System)

| | CD14400 | | | | | CD25000 |
|-----------|-----------------|-----------------|-----------------|-----------------|-----------------|---------------|
| U_{sys} | 6000 V | 6600 V | 7200 V | 11.000 V | 14.400 V | 25.000 V |
| I_{NGR} | | | | | | |
| 1 A | — | — | — | — | — | — |
| 5 A | 693 Ω | 762 Ω | 831 Ω | 1270 Ω | 1663 Ω | — |
| 10 A | 346 Ω | 381 Ω | 416 Ω | 635 Ω | 831 Ω | 1443 Ω |
| 15 A | 231 Ω | 254 Ω | 277 Ω | 423 Ω | 554 Ω | 962 Ω |
| 20 A | (173 Ω) | 191 Ω | 208 Ω | 318 Ω | 416 Ω | 722 Ω |
| 25 A | (139 Ω) | (152 Ω) | (166 Ω) | 254 Ω | 333 Ω | 577 Ω |
| 30 A | (115 Ω) | (127 Ω) | (139 Ω) | 212 Ω | 277 Ω | 481 Ω |
| 40 A | (87 Ω) | (95 Ω) | (104 Ω) | (159 Ω) | 208 Ω | 361 Ω |
| 50 A | — | (76 Ω) | (83 Ω) | (127 Ω) | (166 Ω) | 289 Ω |

| | CD14400 | | | | | CD25000 |
|------------------|----------------|---------------|---------------|-----------------|-----------------|-----------------|
| U_{sys} | 6000 V | 6600 V | 7200 V | 11.000 V | 14.400 V | 25.000 V |
| I_{NGR} | | | | | | |
| 100 A | — | — | — | — | (83 Ω) | (144 Ω) |

3 Montage



Alle zum Einbau, zur Inbetriebnahme und zum laufenden Betrieb eines Gerätes oder Systems erforderlichen Arbeiten sind durch geeignetes Fachpersonal auszuführen.



GEFAHR *Lebensgefahr durch Stromschlag!*

Bei Berühren von unter Spannung stehenden Anlageteilen besteht Gefahr

- eines lebensgefährlichen elektrischen Schlages,
- von Sachschäden an der elektrischen Anlage,
- der Zerstörung des Gerätes.

Stellen Sie vor Einbau des Gerätes und vor Arbeiten an den Anschlüssen des Gerätes sicher, dass die Anlage spannungsfrei ist. Beachten Sie die Regeln für das Arbeiten an elektrischen Anlagen.

Maßbild NGRM5...



Abbildung 3-1: Maßbild NGRM5...; Angaben in mm (in)

Gehäuseansicht

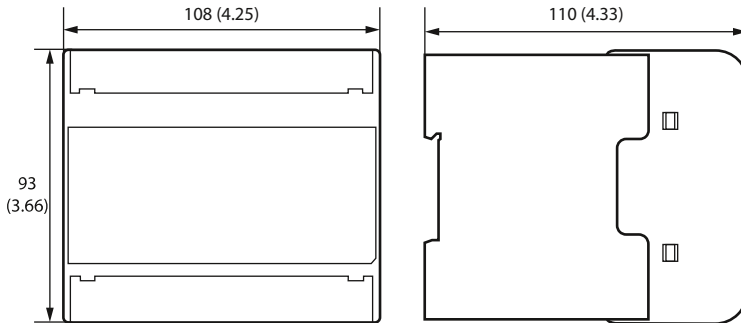

Abbildung 3-2: Gehäuseansicht: Front (links), Oberseite (rechts oben), Unterseite (links unten)

Schraubbefestigung

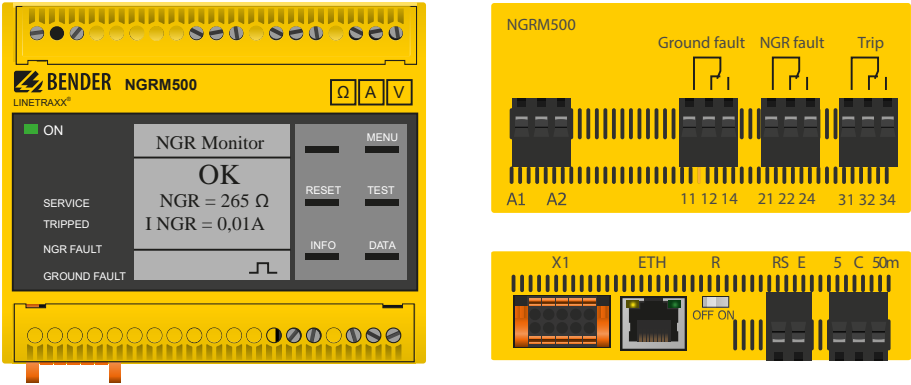

Abbildung 3-3: Schraubmontage; Maße in mm (in)

1. Bringen Sie die 3 mitgelieferten Montageclips (2 separat verpackt) manuell oder mittels Werkzeug in der abgebildeten Position an.
2. Bohren Sie die Befestigungslöcher für M4-Gewinde gemäß der Bohrschablone.
3. Befestigen Sie das Gerät mit drei M4-Schrauben.

Montage auf Hutschiene

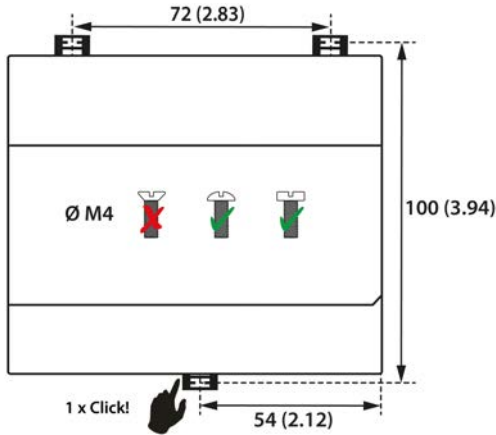
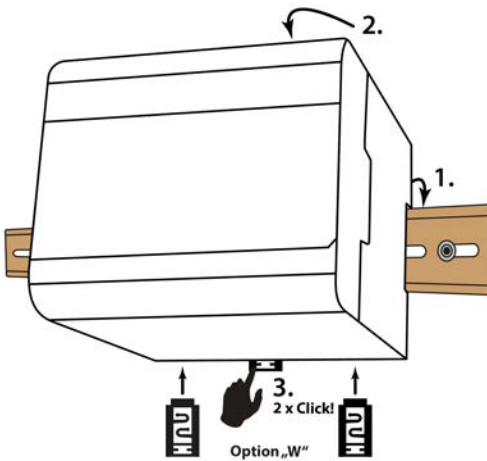

Bringen Sie die mitgelieferten Montageclips in der abgebildeten Position an.

1. Hängen Sie das Gerät auf der Hutschiene ein.
2. Drücken Sie das Gerät leicht an die Hutschiene.
3. Fixieren Sie das Gerät an der Hutschiene, indem Sie die Montageclips eindrücken, bis sie hörbar einrasten.

Abbildung 3-4: Montage auf Hutschiene

4 Anschluss

4.1 Anschlussbedingungen



Alle zum Einbau, zur Inbetriebnahme und zum laufenden Betrieb eines Gerätes oder Systems erforderlichen Arbeiten sind durch geeignetes Fachpersonal auszuführen.



GEFAHR Lebensgefahr durch Stromschlag!

Bei Berühren von unter Spannung stehenden Anlageteilen besteht Gefahr

- eines lebensgefährlichen elektrischen Schlages,
- von Sachschäden an der elektrischen Anlage,
- der Zerstörung des Gerätes.

Stellen Sie vor Einbau des Gerätes und vor Arbeiten an den Anschlüssen des Gerätes sicher, dass die Anlage spannungsfrei ist. Beachten Sie die Regeln für das Arbeiten an elektrischen Anlagen.



VORSICHT Leitungsschutz vorsehen!

Gemäß der DIN VDE 0100-430 ist bei der Versorgungsspannung ein Leitungsschutz vorzusehen.



Ordnungsgemäßen Anschluss prüfen. Kontrollieren Sie vor Inbetriebnahme der Anlage, ob das Gerät ordnungsgemäß angeschlossen ist und funktioniert.



Für UL-Anwendungen

- Nur 60/70°C-Kupferleitungen verwenden.
- Die Versorgungsspannung ist bei UL- und CSA-Applikationen über 5-A-Versicherungen zuzuführen.

4.2 Anschlussbezeichnungen Ankoppelwiderstand CD...

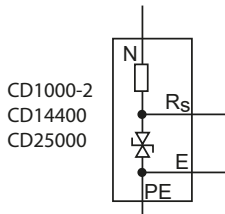
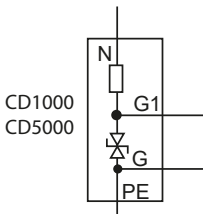

- N** Anschluss an den Sternpunkt
- G1, R_S** Anschluss an R_S des NGRM
- G, E** Anschluss an E des NGRM
- PE** Anschluss an den Schutzleiter der Anlage

4.3 Empfohlene Anschlussleitung Ankoppelwiderstand CD...

| CD... | Anschluss CD... | Kabelschuh | Metrisch | Imperial |
|--------------------|-----------------------|-------------|-----------------------|--------------------|
| CD1000 | N, G1, G | — | 1,5 mm ² | AWG 16 |
| CD1000-2 | N, R _S , E | — | 1,5 mm ² | AWG 16 |
| | PE | M4 | ≥ 1,5 mm ² | AWG 16 oder größer |
| CD5000 | G1, G | — | 1,5 mm ² | AWG 16 |
| | N | M8 oder M10 | ≥ 1,5 mm ² | AWG 16 oder größer |
| | PE | M6 | ≥ 1,5 mm ² | AWG 16 oder größer |
| CD14400 CD25000 | R _S , E | — | 1,5 mm ² | AWG 16 |
| | N | M5 oder M10 | ≥ 1,5 mm ² | AWG 16 oder größer |
| | PE | M5 | ≥ 1,5 mm ² | AWG 16 oder größer |

4.4 Sternschaltung

Anschluss



Abbildung 4-1: Anschluss Stern (bis 690 V)

i Der Anschluss „N“ des CD... sollte so nah wie möglich am Sternpunkt des Transformators erfolgen.

Anschluss mit Pulser

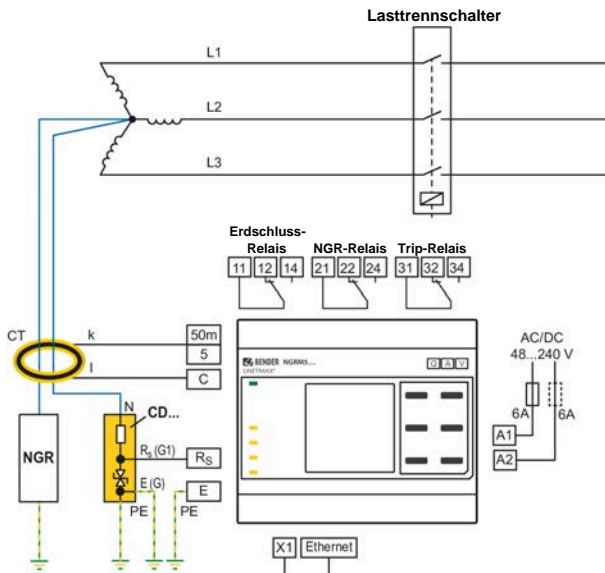

Abbildung 4-2: Anschluss mit Pulser

- i** Der Anschluss „N“ des CD... sollte so nah wie möglich am Sternpunkt des Transformators erfolgen.
- i** Zwischen dem Leistungsschütz des Pulsers und dem Digitalausgang X1 ist gegebenenfalls ein Zwischenrelais erforderlich.

Künstlicher Sternpunkt (Dreiecksanschluss)

Ist kein Sternpunkt vorhanden, kann folgende Schaltung einen künstlichen Sternpunkt erzeugen.

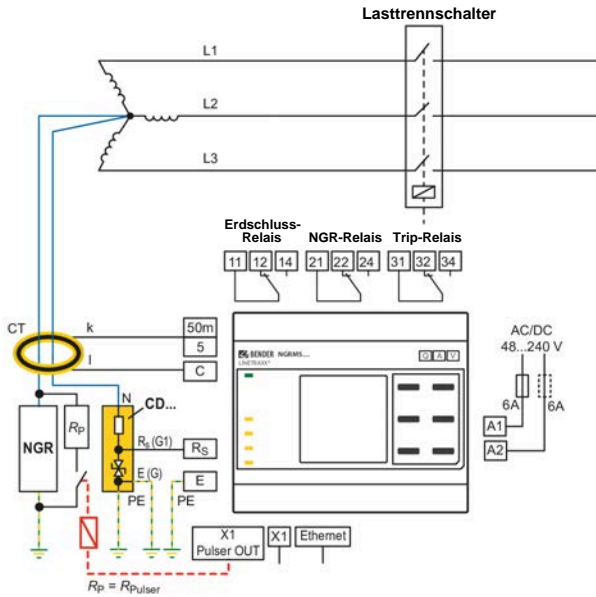

Abbildung 4-3: Künstlicher Sternpunkt mit Zickzack-Trafo

4.5 Anschluss Messstromwandler

Je nach zu überwachendem Netz ist ein passender Messstromwandler zu wählen. Alle gängigen Messstromwandler (sekundärseitig 50 mA oder 5 A) können verwendet werden. Folgendes Schema hilft bei der Auswahl:

Auswahl des richtigen Messstromwandlers

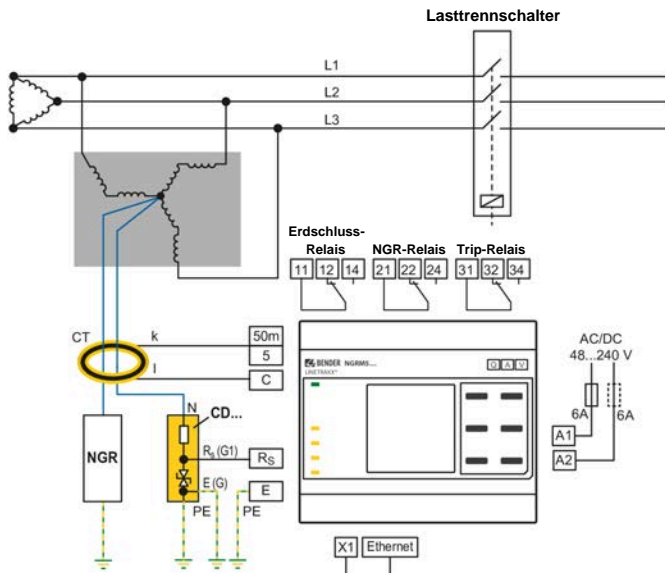
| Netzform | AC + DC | AC | AC | AC |
|---|---|----------------------------|--|---|
| I_{NGR} | 0,5...25 A | 5...30 A | 5...1000 A | 10...2000 A |
| f | 0...3800 Hz | 42...3800 Hz | 50/60 Hz | 50/60 Hz |
| Übersetzungs-verhältnis Bender Messstromwandler | Messbereiche (siehe CTUB103-Manual) 5 A 100:1 10 A 200:1 25 A 500:1 | 600:1 | | |
| Anschlussleitung | max. 30 m | max. 40 m | max. 25 m: 4 mm ² / AWG 12 max. 40 m: 6 mm ² / AWG 10 | |
| | mitgelieferte Leitung oder 0,75...1,5 mm ² / AWG 18...16 | | | |
| $I_{\Delta n}$ | | | | |
| Typ | CTUB103 | CTAC... CTAS... | CTB31...51 | jeder Standard-Stromwandler verwendbar |
| Wandler k | NGRM5...: 50 mA | NGRM5...: 50 mA | NGRM5...: 5 A | NGRM5...: 5 A |
| Wandler l | NGRM5...: C | NGRM5...: C | NGRM5...: C | NGRM5...: C |

4.6 Anschluss der Relais

Erdschluss-Relais

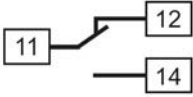

NGR-Relais

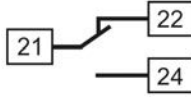

Trip-Relais

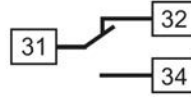

Die Verzögerungszeiten der unterschiedlichen Relais sind nicht gleich. Siehe Tabelle „Abschaltzeiten“, Seite 42.

4.7 Anschluss der X1-Schnittstelle

Anschlussbelegung X1-Schnittstelle

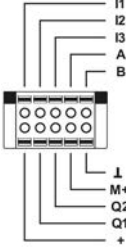
| | | |
|---|----|---|
|  | I1 | Digital 1 (konfigurierbar: Pulser, NGR Methode) |
| | I2 | Reset IN |
| | I3 | Test IN |
| | A | Modbus RTU (A) |
| | B | Modbus RTU (B) |
| | ⊥ | Masse |
| | M+ | Analogausgang |
| | Q2 | Open Collector: Pulser OUT |
| | Q1 | Open Collector: Gerätezustand (Device health) |
| | + | Ausgang zur Versorgung externer Relais (+24 V, max. 100 mA) |

4.7.1 X1: Eingang I1-3

Der Kontakt muss für eine Zeit von mindestens 150 ms betätigt werden, bevor der Eingang als „betätigt“ erkannt wird. So werden kurze Störpulse ignoriert.

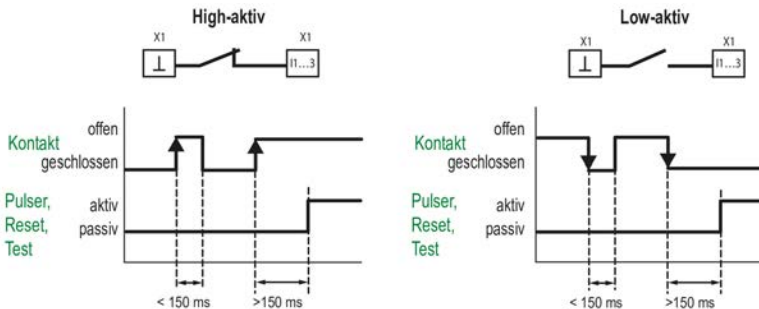

Eingang I1...3: Potentialfreier Kontakt gegen Masse oder 0 V und 24 V in Verbindung mit einer SPS

4.7.2 X1: Ausgang Q1...2

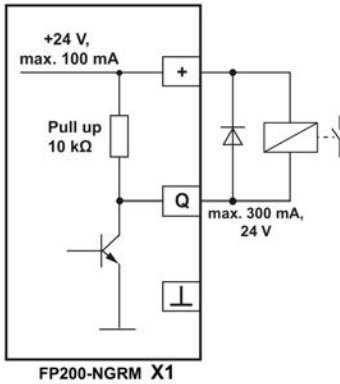
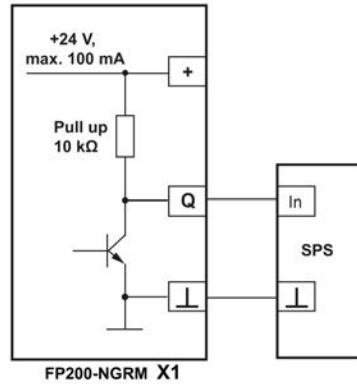
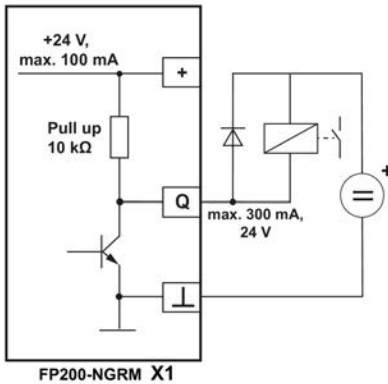
Interne 24 V

Anschluss an eine SPS

Externe Versorgung z. B. 12...24 V

Anschluss an Q1, Q2: externes Relais oder SPS



Maximale Stromwerte beachten!

*Der maximale **Ausgangsstrom** an X1 (+24 V) ist **100 mA**.*

Bei höheren Strömen müssen die Relais extern mit 24 V versorgt werden.

*Der maximale Strom an **Q1** und **Q2** beträgt jeweils **300 mA**.*

4.7.3 X1: Analogausgang

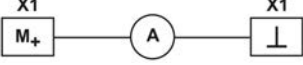
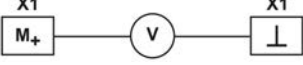
| Analogausgang | Modus | Zulässige Bürde |
|--|-----------------|--------------------------|
| Stromaussgang  | 0...20 mA | $\leq 600 \Omega$ |
| | 4...20 mA | $\leq 600 \Omega$ |
| | 0...400 μ A | $\leq 4 \text{ k}\Omega$ |
| Spannungsausgang  | 0...10 V | $\geq 1 \text{ k}\Omega$ |
| | 2...10 V | $\geq 1 \text{ k}\Omega$ |

Dem Analogausgang kann entweder der NGR-**Strom** I_{NGR} oder der NGR-**Widerstand** R_{NGR} zugeordnet werden. Hierbei liegt am Ausgang ein Gleichspannungs- oder Gleichstromsignal an, das proportional zum Messwert ist. Die folgende Übersicht zeigt, wie die Ausgabesignale (A bzw. V) die Messwerte (Ω bzw. A) proportional darstellen:





Abbildung 4-4: Zuordnung Messwert zu Ausgangssignal

i  Im Modus „4...20 mA“ und „2...10 V“ deutet ein Ausgangssignal von 0 mA bzw. 0 V auf einen **Verdrahtungsfehler der Analogschnittstelle** hin.

5 Benutzerschnittstelle

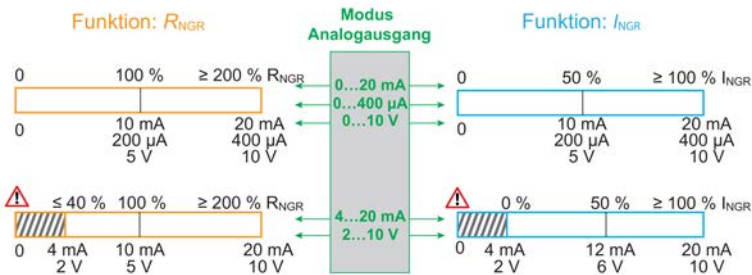
5.1 Bedienelemente



Abbildung 5-1: Anzeigeelemente und Gerätekasten

Anzeigeelemente

| | |
|--------------|---|
| ON | Betriebs-LED leuchtet: bei vorhandener Spannungsversorgung |
| SERVICE | LED leuchtet: bei Geräte-/Anschlussfehler oder wenn sich das Gerät im Wartungszustand befindet. |
| TRIPPED | LED leuchtet: wenn das Trip-Relais wegen NGR-, Erdschluss- oder Gerätefehler ausgelöst hat. |
| NGR FAULT | LED blinkt bei Vorwarnung: NGR-Fehler erkannt, NGR-Relais hat ausgelöst, Trip-Relais hat noch nicht ausgelöst (Ablauf von $t_{\text{NGR Trip}}$). LED leuchtet, wenn ein NGR-Fehler erkannt ist. Trip-Relais und NGR-Relais haben ausgelöst. |
| GROUND FAULT | LED blinkt bei Vorwarnung: Erdschlussfehler erkannt, Erdschluss-Relais hat ausgelöst, Trip-Relais hat noch nicht ausgelöst (Ablauf von $t_{\text{GF Trip}}$). LED leuchtet: Erdschlussfehler erkannt, Trip-Relais hat ausgelöst (wenn so konfiguriert). |
| DISPLAY | LC-Display: Zeigt Informationen über das Gerät und die Messungen an. |
| Summer | Aktiv bei Alarm und/oder Test |

Gerätetasten

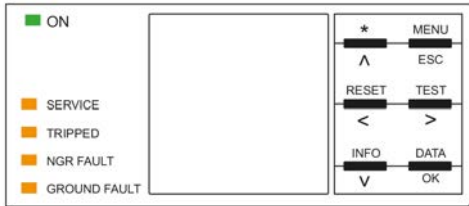
| | |
|-------|---|
| ^ | Navigiert in einer Liste nach oben oder erhöht einen Wert. |
| MENU | Öffnet das Gerätemenü. |
| ESC | Bricht den aktuellen Vorgang ab oder navigiert im Gerätemenü einen Schritt zurück. |
| RESET | Bestätigt und setzt Meldungen zurück. |
| < | Navigiert zurück (z. B. zum vorherigen Einstellungsschritt) oder wählt Parameter aus. |
| TEST | Startet den Selbsttest des Geräts. |
| > | Navigiert nach vorne (z. B. zum nächsten Einstellungsschritt) oder wählt Parameter aus. |
| INFO | Zeigt Informationen an. |
| v | Navigiert in einer Liste nach unten oder reduziert einen Wert. |
| DATA | Zeigt Daten und Werte an. |
| OK | Bestätigt eine Aktion oder Auswahl. |

5.2 Normalanzeige

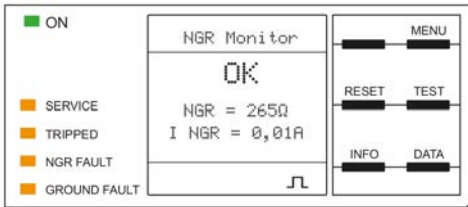

Das Puls-Symbol in der Fußzeile des Displays zeigt an, dass der Widerstand des R_{NGR} **aktiv gemessen** wird.

i Sie kehren aus jedem (Unter-)Menü zur **Normalanzeige** zurück, indem Sie **ESC > 2 s** gedrückt halten.

5.3 Fehleranzeige (aktiv)



Ein aktiver Fehler wird auf dem Display mit einem Warndreieck angezeigt.

Der obere Teil des Displays wird orange und zeigt die Fehlermeldung an. Je nach Fehlertyp werden die LEDs GROUND FAULT, NGR FAULT, TRIPPED oder SERVICE aktiviert. Sollte es zu mehreren Fehlermeldungen gekommen sein, können Sie mit den \wedge - und \vee -Tasten durch die aufgetretenen Fehler navigieren.

5.4 Fehleranzeige (inaktiv)

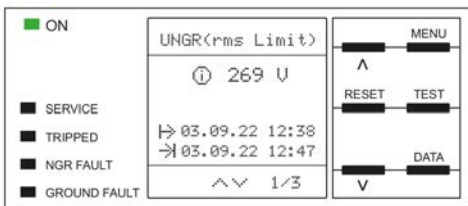

Ein inaktiver Fehler wird auf dem Display mit einem eingekreisten „i“ angezeigt.

Diese Meldung gibt an, dass es in der Vergangenheit zu einem Fehler gekommen war, sich das Gerät jedoch nicht mehr im aktiven Fehlerzustand befindet. Sind mehrere Fehler aufgetreten, wird in der unteren Zeile zusätzlich die Anzahl der Fehler angezeigt. Mit den \wedge - und \vee -Tasten können Sie durch die aufgetretenen Fehler navigieren. Zusätzlich zur Art des Fehlers und seinem Alarmwert können Sie erkennen, wann der Fehler aufgetreten ist und wie lange er aktiv war.

5.5 Fehlermeldung bestätigen

Sie müssen die Fehlermeldung mit der RESET-Taste bestätigen, um in die Normalanzeige des NGR-Monitors zurückzukehren. Beachten Sie, dass Fehlermeldungen nur dann zurückgesetzt werden können, wenn deren Ursache behoben ist.

Quittieren: Drücken Sie zum Quittieren die RESET-Taste, wählen Sie „Quittieren“ und anschließend OK, um den Summer stummzuschalten (falls aktiviert) und die Meldungen aus der Normalanzeige zu löschen. Anschließend kehrt der NGR-Monitor zur Normalanzeige zurück. Es findet kein Zuschaltversuch statt. Die Fehlermeldungen bleiben im Historienspeicher gespeichert.

Reset: Drücken Sie die RESET-Taste, wählen Sie „Reset“ und anschließend OK. Der Summer wird stummgeschaltet und die Fehlermeldungen werden in der Normalanzeige gelöscht. Bei abgeschalteter Anlage werden Zuschaltversuche gestartet, die aber nur nach einer Fehlerbeseitigung erfolgreich sind. Das Gerät kehrt zur Normalanzeige zurück. Die Fehler bleiben in der Historie gespeichert.



Ein **Reset** kann auch über den Eingang **I2** erfolgen. Dieser muss länger als 150 ms aktiviert werden.



5.6 Historienspeicher

Im Historienspeicher werden bis zu 1023 Alarmmeldungen und Gerätefehler mit einem Zeitstempel abgespeichert. Ist die maximale Anzahl der Speichereinträge erreicht, werden die ältesten Einträge durch die neuesten Einträge überschrieben.

Sie finden den Historienspeicher unter *MENU > 3. Historie*

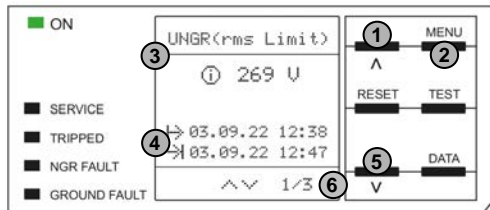
Anzeige Historienspeicher



- 1 Nächste Meldung aufrufen
- 2 Ansicht verlassen
- 3 Fehlerbeschreibung Alarmwert
- 4  Fehler gekommen (Startzeit Fehler)
- 5  Fehler gegangen (Endzeit Fehler)
- 5 Vorherige Meldung aufrufen
- 6 Nummer des selektierten Fehlers / Anzahl der Fehlermeldungen

6 Menü

6.1 Übersicht

1. Daten Messwerte

R_{NGR} , $R_{NGR \text{ rel}}$, Methode, R_{sense} , I_{rms} , $I_{\text{rms rel}}$, U_{rms} , $U_{\text{rms rel}}$, I_{fund} , $I_{\text{fund rel}}$, U_{fund} , $U_{\text{fund rel}}$, I_{harm} , $I_{\text{harm rel}}$, U_{harm} , $U_{\text{harm rel}}$

2. Harmonische



3. Historie

Historie, Löschen

4. Pulser

Pulser, t_{Impuls}

5. Anzeige

R_{NGR} , I_{NGR}

6. HRG/LRG Einstellungen

| | |
|---------------------|---|
| HRG/LRG System | $U_{\text{sys}} \text{ (L-L)}$, f , $I_{NGR \text{ nom}}$, $R_{NGR \text{ no m}}$ |
| CT | CT primär, CT sekundär, CT Anschluss |
| NGR | Methode, Filter, Filtertyp, Filtergröße, Werte ignorieren |
| Ansprechwerte | $U_{NGR \text{ Trip}}$, $I_{NGR \text{ Trip}}$, $>R_{NGR}$, $<R_{NGR}$ (nur HRG), $t_{NGR \text{ Trip}}$, Erdschluss Trip, $t_{GF \text{ Trip}}$, Alarm gespeichert, t_{Neustart} , Anz. Neustart, Trip Signal, Obergrenze Harmonische, Untergrenze Harmonische |
| Systemeinstellungen | Erdschluss-Relais Modus, Relaistest NGR-Relais Modus, Relaistest Trip-Relais Modus, Relaistest Analog Modus, Funktion Dig. Ein/Aus Gerät OUT, Pulser OUT, Digital 1, Reset IN, Test IN Summer Summer Alarm, Summer Test |
| Feldabgleich | |

7. Geräte- einstellungen

Sprache, Uhr, Schnittstelle, Anzeige, Passwort, Werkseinstellung, Software, Service

8. Inbetriebnahme

Einstellung Sprache, Einstellung Uhr, Einstellung $U_{\text{sys L-L}}$, f , $I_{NGR \text{ nom}}$, $R_{NGR \text{ nom}}$, CT_{primär}, CT_{sekundär}, CTAnschluss, Feldabgleich

9. Info

Geräteinfo, Softwareversion, Zeit und Datum, Einstellungen Ethernet

10. Alarm

Quittieren, Reset, Test

6.2 Durch das Menü navigieren

- ^ / v Untermenü wählen.
- > / OK Untermenü betreten.
- < / ESC Vom Untermenü zum Hauptmenü zurückkehren.
- ESC (2 s) Zur Normalanzeige zurückkehren.

6.3 Einstellungen vornehmen

Sie können Einstellungen mit Text/Zahlen direkt eingeben. In den Menüpunkten finden Sie eine entsprechende Darstellung:

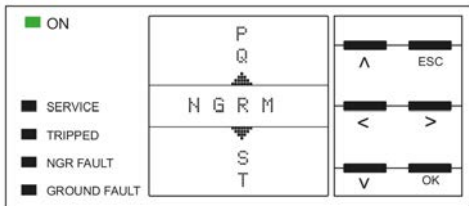

- ^ / v Buchstaben/Ziffer wählen
- < / > Position im Wort wechseln
- ESC Eingabe verwerfen
- OK Eingabe speichern

6.4 Daten Messwerte (Menü 1)

Liste der aktuellen Messwerte. Mit den Tasten ^ und v bewegen Sie sich durch die Liste.

| Parameter | Erklärung |
|------------------------|--|
| R_{NGR} | Widerstandswert NGR |
| $R_{NGR \text{ rel}}$ | Relativer ¹⁾ Widerstandswert NGR |
| Methode | Messmethode (siehe Menü 6.3) |
| R_{Sense} | Widerstandswert Ankoppelwiderstand CD... |
| I_{RMS} | Effektivwert Strom |
| $I_{RMS \text{ rel}}$ | Relativer ¹⁾ Effektivwert Strom |
| U_{RMS} | Effektivwert Spannung |
| $U_{RMS \text{ rel}}$ | Relativer ¹⁾ Effektivwert Spannung |
| I_{fund} | Effektivwert Strom (für Grundschiwingung) |
| $I_{fund \text{ rel}}$ | Relativer ¹⁾ Effektivwert Strom (für Grundschiwingung) |
| U_{fund} | Effektivwert Spannung (für Grundschiwingung) |
| $U_{fund \text{ rel}}$ | Relativer ¹⁾ Effektivwert Spannung (für Grundschiwingung) |
| I_{harm} | Effektivwert Strom (für ausgewählte Harmonische) ²⁾ |
| $I_{harm \text{ rel}}$ | Relativer ¹⁾ Effektivwert Strom (für ausgewählte Harmonische) ²⁾ |

| Parameter | Erklärung |
|-----------------------|---|
| U_{harm} | Effektivwert Spannung (für ausgewählte Harmonische) ²⁾ |
| $U_{\text{harm rel}}$ | Relativer ¹⁾ Effektivwert Spannung (für ausgewählte Harmonische) ²⁾ |

1) Relative Messwerte zeigen immer das Verhältnis vom Messwert zum Nominalwert in % an.

2) Die ausgewählten Harmonischen werden im Menü 6.4 eingestellt.

6.5 Harmonische (Menü 2)

Die gemessenen Harmonischen werden in einem Balkendiagramm als Prozentwert des Messwerts im Verhältnis zum dem Nennwert dargestellt.

Mit den Tasten \wedge und \vee wechseln Sie zwischen den harmonischen **Spannungen** und **Strömen**.

Mit den Tasten $<$ und $>$ blättern Sie durch die **Harmonischen bis zur 64. Ordnung**.

 *Dargestellt werden immer alle Harmonischen, unabhängig von den Einstellungen im Menü 6.4.*

Mit ESC kehren Sie zum Hauptmenü zurück.

6.6 Historie (Menü 3)

In der Historie sind die Alarmmeldungen (seit Einschalten des Geräts oder Löschen der letzten Historie) gespeichert.

Historie: Mit den Tasten \wedge und \vee bewegen Sie sich durch die Liste.

Löschen: Nach Bestätigung wird die Historie unwiderruflich gelöscht.

6.7 Pulser (Menü 4)

Mit einer Messzange und der Pulserfunktion kann ein Erdschluss in einer Anlage lokalisiert werden. Das Pulserrelais ist als Open Collector ausgeführt.

Pulser (Menü 4.1)

- **Aktiv** - Der Pulser ist unabhängig von einem aufgetretenen Erdschluss dauerhaft aktiv.
- **Extern** - Wenn der Digitaleingang I1 auf „Pulser“ konfiguriert ist, kann er den Pulser jederzeit aktivieren.
- **Auto** - Der Pulser aktiviert sich automatisch bei Erdschluss.
- **Inaktiv** - Der Pulserausgang ist abgeschaltet.

t_{Impuls} (**Menü 4.2**)

Pulsbreite einstellen zwischen 1...10 s.

i Die eingestellte Pulsbreite ist nur wirksam, wenn der Pulser (Menü 4.1) nicht „inaktiv“ ist.

Das folgende Diagramm zeigt die Pulsersteuerung im Überblick:



Abbildung 6-1: Konfiguration Digital 1 als Pulser

6.8 Anzeige (Menü 5)

Einstellen, ob die Messwerte für R_{NGR} und I_{NGR} absolut (in Ω bzw. A) oder relativ (in % zum Bezugswert) angezeigt werden sollen. Der Prozentwert gibt das Verhältnis von Messwert zu Nominalwert an.

6.9 HRG/LRG Einstellungen (Menü 6)

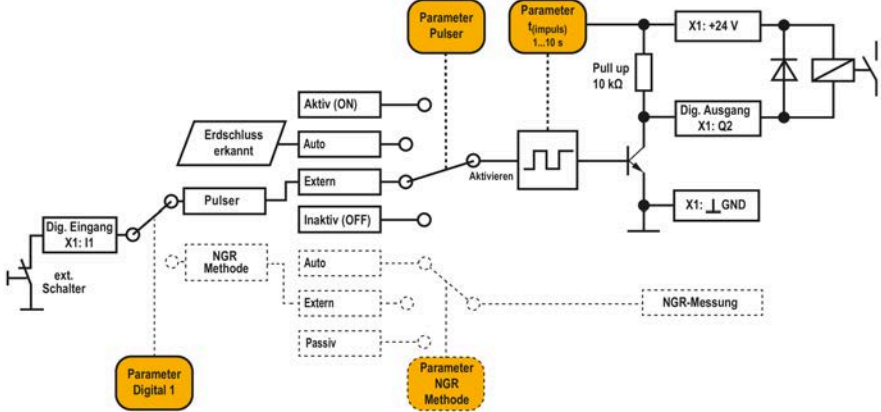
HRG, LRG System (Menü 6.1)

| Menü | Parameter | Einstellbereich | Bemerkungen |
|-------|------------------------|--|--|
| 6.1.1 | U_{sys} (L-L) | 400 V ... 25 kV | Systemspannung Phase - Phase |
| 6.1.2 | CD-NGRM | CD1000, CD5000, CD14400, CD25000, Sonstiger | Für CD1000 und CD1000-2 ist im Menü „CD1000“ zu wählen. Die Auswahl ist abhängig von der Systemspannung U_{sys} . |
| 6.1.3 | Frequenz | 50 oder 60 Hz | Nominalfrequenz |
| 6.1.4 | $I_{\text{NGR nom}}$ | 0,5...100 A (HRG) 10...2000 A (LRG) | Nominalwert des NGR-Stroms |
| 6.1.5 | $U_{\text{NGR nom}}$ | 15...5000 Ω (HRG) 0,1...200 Ω (LRG) | Nominalwert des verwendeten NGR |

CT (Messstromwandler, Menü 6.2)

| Menü | Parameter | Einstellbereich | Bemerkungen |
|-------|--------------|-----------------|--|
| 6.2.1 | CT primär | 1...10.000 | Übersetzungsverhältnis des Messstromwandlers auf der Primärseite |
| 6.2.2 | CT sekundär | 1...10.000 | Übersetzungsverhältnis des Messstromwandlers auf der Sekundärseite |
| 6.2.3 | CT Anschluss | 5 A, 50 mA | verwendeter Anschluss des Messstromwandlers |

NGR (Menü 6.3)

| Menü | Parameter | Einstellbereich | Bemerkungen |
|-------|-------------------|---|---|
| 6.3.1 | Methode | auto, passiv, extern | <p>auto: automatisches Umschalten zwischen aktiver und passiver Widerstandsüberwachung; Einstellung für Feldabgleich</p> <p>passiv: nur passive Widerstandsüberwachung (siehe Kapitel 2.3, Funktionsbeschreibung)</p> <p>extern: Wenn „Digital 1 > NGR Methode“ (Menü 6.5.5.3) konfiguriert ist, erfolgt die Umschaltung abhängig vom Zustand des Digitaleingangs I1:</p> <ul style="list-style-type: none"> • I1 aktiv: Methode ist „auto“ • I1 passiv: Methode ist „passiv“ |
| 6.3.2 | Filter | aus, schwach, mittel, stark, kundenspezifisch | Filter für die aktive Messung des NGR Widerstandswertes. Zum Beispiel in Anlagen mit einem Frequenzumrichter. |
| 6.3.3 | Filtertyp* | Mittelwert, RMS | Auswahl zwischen Mittelwert- oder RMS-Filter |
| 6.3.4 | Filtergröße* | 2...40 | Anzahl der Filterelemente |
| 6.3.5 | Werte ignorieren* | 0...10 | Anzahl der ignorierten Messwertausreißer |

* Die Filterparameter „Typ“, „Größe“ und „Werte ignorieren“ werden nur in der Einstellung kundenspezifisch berücksichtigt.

Diagramm für die Wahl der NGR-Methode



Abbildung 6-2: Konfiguration Digital 1 als NGR Methode

Ansprechwerte (Menü 6.4)

Verhalten des Trip-Relais bei einem Erdschlussfehler

Sie können einstellen, ob ein Erdschlussfehler (Ansprechwertverletzung U_{NGR} und/oder I_{NGR}) das Trip-Relais schalten soll oder nicht. Welcher Effektivwert bei Strom und Spannung („gesamt“, „Grundschwingung“ oder „Harmonische“) hierbei zur Verletzung des Ansprechwertes führt, legen Sie unter „Trip Signal“ fest.

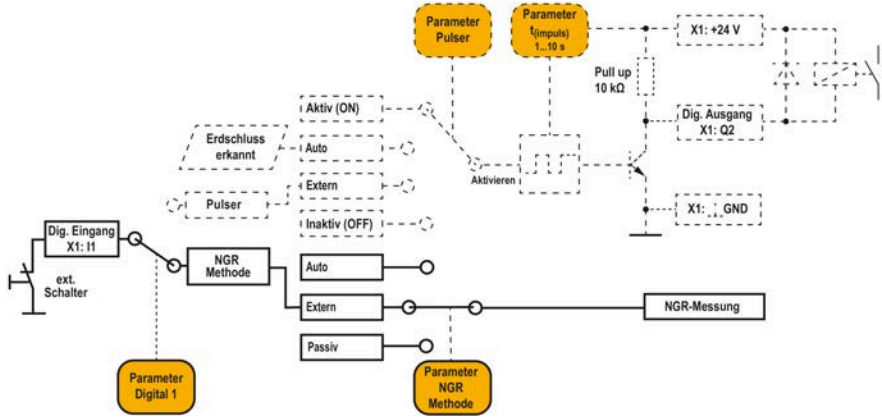
- Erdschluss Trip „ein“:** Bei einem erkannten Erdschlussfehler
 - schaltet das **Erdschluss-Relais** (Anschlüsse 11, 12, 14) **sofort** (40 ms).
 - schaltet das **Trip-Relais** (Anschlüsse 31, 32, 34) **nach Ablauf von** $t_{GF\ Trip}$.
- Erdschluss Trip „aus“:** Bei einem erkannten Erdschlussfehler
 - schaltet das **Erdschluss-Relais** (Anschlüsse 11, 12, 14) **sofort** (40 ms).
 - schaltet das **Trip-Relais** (Anschlüsse 31, 32, 34) **nicht**, $t_{GF\ Trip}$ wird ignoriert.

i Bei der Verwendung eines Ankoppelwiderstands CD14400 oder CD25000 ist der Menüpunkt „Erdschluss Trip = aus“ nicht verfügbar.

Widerstandsfehler

Widerstandsfehler (Ansprechwertverletzung R_{NGR}) sind unabhängig von Einstellungen bei „Erdschluss Trip“: Das **NGR-Relais** (Anschlüsse 21, 22, 24) schaltet innerhalb der Ansprechzeit von ca. 7,5 s. Das **Trip-Relais** (Anschlüsse 31, 32, 34) schaltet **verzögert** entsprechend der Einstellung von $t_{NGR\ Trip}$.

Neustart der Anlage (Zuschaltversuche)

Sie können einstellen, ob die Anlage nach einem Fehler manuell oder automatisch zugeschaltet werden soll.

a) Anlage manuell zuschalten (Alarm gespeichert „ein“)

Bei einem Fehler schaltet das Trip-Relais die Anlage ab (wenn so konfiguriert). Der Fehler muss beseitigt werden und die Anlage wird über einen manuellen Reset (Menü 9), die RESET-Taste oder über Eingang I2 zugeschaltet. Ist das Zuschalten nicht erfolgreich, muss es (nach weiterer Fehlerbeseitigung) wiederholt werden.

b) Anlage automatisch zuschalten (Alarm gespeichert „aus“)

Bei einem Fehler schaltet das Trip-Relais die Anlage ab. Der Fehler muss beseitigt werden. Nach Ablauf der eingestellten Zeitverzögerung t_{neustart} versucht der NGRM, die Anlage automatisch wiederzuschalten. Ist das Zuschalten nicht erfolgreich, läuft erneut t_{neustart} ab und ein weiterer Zuschaltversuch beginnt. Die Anzahl der Zuschaltversuche kann zwischen 1 und 5 gewählt werden.

i Das Verhalten „Alarm gespeichert“ bleibt auch nach Abschalten des NGRM gespeichert.

Ansprechwerte Relais und Neustart

Zu den Verzögerungszeiten siehe auch „Abschaltzeiten“, Seite 42.

Ansprechwerte (Menü 6.4)

| Menü HRG | Menü LRG | Parameter | Einstellbereich | Bemerkungen |
|----------|----------|--|---|--|
| 6.4.1 | 6.4.1 | $U_{\text{NGR Trip}}$ | 10...90 % | Wert in % vom Nominalwert, bei dem das Erdschluss-Relais auslöst. Das Trip-Relais löst (mit der eingestellten Verzögerung) nur aus, wenn Erdschluss Trip auf „ein“ steht (6.4.6). |
| 6.4.2 | 6.4.2 | $I_{\text{NGR Trip}}$ | 10...90 % | |
| 6.4.3 | 6.4.3 | $> R_{\text{NGR}}$ | 110...200 % (HRG) 200...500 Ω (LRG) | Widerstandswert in % vom Nominalwert (HRG) bzw. Ω -Wert (LRG), bei dem das Trip- und das NGR-Relais auslösen. |
| 6.4.4 | / | $< R_{\text{NGR}}$ | 10...90 % (nur HRG) | |
| 6.4.5 | 6.4.4 | $t_{\text{NGR Trip}}$ Im Gerät: $t(\text{NGRtrip})$ | 0...48 h | Zeitverzögerung zwischen NGR-Fehlererkennung und Abschalten durch das Trip-Relais. $t_{\text{NGR Trip}}$ addiert sich zur Ansprechzeit. |
| 6.4.6 | 6.4.5 | Erdschluss Trip | ein | Erdschluss: Trip-Relais schaltet nach Ablauf der Zeitverzögerung t_{Trip} . NGR-Fehler: Trip-Relais schaltet sofort (< 7,5 s) bzw. nach Ablauf der Zeitverzögerung $t_{\text{NGR Trip}}$ (0...48 h). |
| | | | aus ¹⁾ | Erdschluss: Trip-Relais schaltet nicht. NGR-Fehler: Trip-Relais schaltet sofort (< 7,5 s) bzw. nach Ablauf der Zeitverzögerung $t_{\text{NGR Trip}}$ (0...48 h). |
| 6.4.7 | 6.4.6 | $t_{\text{GF Trip}}^{2)}$ Im Gerät: $t(\text{GFtrip})$ | 100 ms ... 48 h | Zeitverzögerung zwischen Erdschlusserkennung und Abschaltung des Trip-Relais; wird nur verwendet, wenn „Erdschluss Trip > ein“ ausgewählt ist. |

| Menü HRG | Menü LRG | Parameter | Einstellbereich | Bemerkungen |
|----------|----------|--|---|---|
| 6.4.8 | 6.4.7 | Alarm gespeichert | ein | Ausgelöstes Trip-Relais muss manuell zurückgesetzt werden (RESET oder Eingang I2) |
| | | | aus | Automatische Wiederschaltversuche nach Ablauf von tneustart (max. Anzahl wie Einstellung „Anzahl Neustart“). |
| 6.4.9 | 6.4.8 | t_{neustart} Im Gerät: $t(\text{neustart})$ | 100 ms ... 24 h | Zeitverzögerung zwischen Fehlerbeseitigung und automatischer Wiederschaltung der Anlage; nur verwendet, wenn „Alarm gespeichert > aus“ ausgewählt ist. |
| 6.4.10 | 6.4.9 | Anzahl Neustart | 1...5 | Anzahl der Wiederschaltversuche innerhalb von 24 h; nur verwendet, wenn „Alarm gespeichert > aus“ ausgewählt ist. |
| 6.4.11 | 6.4.10 | Trip Signal | RMS | Löst auf Effektivwert aus ($f = \text{DC} \dots 3,8 \text{ kHz}$) |
| | | | Grundschiwingung | Löst auf Effektivwert der Grundschiwingung aus. |
| | | | Harmonische | Löst auf Effektivwert der Harmonischen aus. |
| 6.4.12 | 6.4.11 | Obergrenze Harmonische | 0...32: 0 = DC 1 = Grundschiwingung 2 = 2. Harmonische ... 32 = 32. Harmonische | Bereich der Harmonischen angeben, die bei einer Grenzwertüberschreitung das Trip-Relais und Erdschluss-Relais auslösen; nur aktiv, wenn „Trip-Signal > Harmonische“ ausgewählt ist. |
| 6.4.13 | 6.4.12 | Untergrenze Harmonische | | |

- 1) Bei der Verwendung eines Ankoppelwiderstands CD14400 oder CD25000 ist der Menüpunkt „Erdschluss Trip > aus“ nicht verfügbar.
- 2) Beachten Sie bei der Einstellung der Zeitverzögerung t_{Trip} die maximale Abschaltzeit (siehe im Abschnitt Systemeinstellungen der Relais) und die Wiedereinschaltzeit (t_{neustart}) für den installierten Ankoppelwiderstand CD...

Systemeinstellungen (Menü 6.5)

| Menü | Parameter | | Einstellbereich | Bemerkungen | |
|-------|------------------------|--|--|--|---|
| 6.5.1 | Erdschluss-Relais | Modus (6.5.1.1) | Ruhestrom, Arbeitsstrom | 1) | |
| | | Relais Test (6.5.1.2) | ein, aus | 2) | |
| 6.5.2 | NGR-Relais | Modus (6.5.2.1) | Ruhestrom, Arbeitsstrom | 1) | |
| | | Relais Test (6.5.2.2) | ein, aus | 2) | |
| 6.5.3 | Trip-Relais | Modus (6.5.3.1) | Ruhestrom, Arbeitsstrom | 1) | |
| | | Relais Test (6.5.3.2) | ein, aus | 2) | |
| 6.5.4 | Analog | Modus (6.5.4.1) | 0...20 mA 4...20 mA 0...400 µA 0...10 V 2...10 V | 3) | |
| | | Funktion (6.5.4.2) | I_{NGR}, R_{NGR} | | |
| 6.5.5 | Digitale Ein-/Ausgänge | Gerät OUT (6.5.5.1) | Ruhestrom, Arbeitsstrom | 1) | |
| | | Pulser OUT (6.5.5.2) | | | |
| | | Digital 1 (6.5.5.3) konfigurierbar Pulser/ NGR Methode | High-aktiv Low-aktiv | | High-aktiv: Aktivierung der Funktion bei einem Übergang des Eingangspegels von „low“ auf „high“ Low-aktiv: Aktivierung der Funktion bei einem Übergang des Eingangspegels von „high“ auf „low“ |
| | | RESET IN (6.5.5.4) | | | |
| | | TEST IN (6.5.5.5) | | | |
| 6.5.6 | Summer | Summer Alarm (6.5.6.1) | ein, aus | ein: jeder Alarm aktiviert Summer aus: Alarm aktiviert Summer nicht | |
| | | Summer Test (6.5.6.2) | ein, aus | ein: Test aktiviert Summer aus: Test aktiviert Summer nicht | |

- 1) Ruhestrom: Relais ist im Normalbetrieb angezogen und wird bei einem Fehler deaktiviert („fehlersicher“)
Arbeitsstrom: Relais ist im Normalbetrieb abgefallen und wird bei einem Fehler aktiviert („nicht fehlersicher“)
- 2) Bei „ein“ wird bei einem Test das Relais durch Schalten auf seine Funktion überprüft.
- 3) Analogausgang (Menü 6.5.4)
Dem Analogausgang kann entweder der NGR-**Strom** I_{NGR} oder der NGR-**Widerstand** R_{NGR} (nur bei HRG-Geräten) zugeordnet werden. Hierbei wird die Spannung bzw. der Strom proportional zum Messwert ausgegeben. Details siehe „Analogausgang (Menü 6.5.4)“, Seite 46.

Feldabgleich (Menü 6.6)

Beim Feldabgleich werden alle Toleranzen des angeschlossenen Ankoppelwiderstandes CD... und des NGR berücksichtigt. Der momentane Messwert wird auf den eingestellten Nominalwert des NGR ($R_{NGR\ nom}$) abgeglichen.

Um eine hohe Genauigkeit zu erzielen, lassen Sie das Gerät vor der Durchführung des Feldabgleichs mindestens 1 Stunde in der Arbeitsumgebung eingeschaltet laufen.

- i** Für den Feldabgleich muss das Gerät im Auto-Modus (Menü 6.3.1 = auto) laufen.
 Wird der Digitaleingang I1 mit „Digital 1 > NGR Methode“ (Menü 6.5.5.3) verwendet, muss „Methode > extern“ (Menü 6.3.1) ausgewählt und I1 aktiv sein (siehe auch „NGR (Menü 6.3)“, Seite 30).
 Beim Feldabgleich wird das Trip-Relais geschaltet.

6.10 Geräteeinstellungen (Menü 7)

Weitergehende Erläuterungen zu den einstellbaren Parametern finden Sie im Anschluss an die Übersicht in der Tabelle.

Übersicht Geräteeinstellungen (Menü 7)

| Menü | Parameter | Bemerkung |
|------|--------------------|--|
| 7.1 | Sprache | Deutsch Englisch GB Englisch US Spanisch Französisch |
| 7.2 | Uhr | |
| | Zeit (7.2.1) | Ortszeit einstellen |
| | Format (7.2.2) | 12 h (am/pm) 24 h |
| | Sommerzeit (7.2.3) | automatische Umstellung? siehe Sommerzeit (Menü 7.2.3), Seite 37 |
| | Datum (7.2.4) | Datum festlegen |
| | Format (7.2.5) | dd.mm.yy mm-dd-yy |
| | NTP (7.2.6) | ein: Synchronisation eingeschaltet (Dazu den NTP-Server konfigurieren.) aus: Synchronisation ausgeschaltet |
| | NTP Server (7.2.7) | IP-Adresse NTP-Server |
| | UTC (7.2.8) | Zeitzone gemäß UTC (koordinierte Weltzeit) einstellen. <ul style="list-style-type: none"> • Winterzeit Deutschland: UTC+1 • Sommerzeit Deutschland: UTC+2 |

| Menü | | Parameter | Bemerkung | |
|----------------------|--|----------------------------------|--|--|
| 7.3 | Schnittstelle (siehe Schnittstelle (Menü 7.3), Seite 37) | Schreibzugriff (Menü 7.3.1) | Zulassen, Verweigern | |
| | | Ethernet (7.3.2) | DHCP (7.3.2.1) | |
| | | | IP (7.3.2.2) | |
| | | | SN (7.3.2.3) | |
| | | | Std.GW (7.3.2.4) | |
| | | | DNS-Server (7.3.2.5) | |
| | | | Domäne (Menü 7.3.2.6) | |
| | | BCOM (7.3.3) | Systemname (7.3.3.1) | |
| | | | Subsystem (7.3.3.2) | |
| | | | Geräteadresse (7.3.3.3) | |
| | | | Timeout (7.3.3.4) | |
| | | | TTL für Abonnement (7.3.3.5) | |
| | | Modbus TCP (7.3.4) | Port 502 (7.3.4.1) | |
| | | Modbus RTU (7.3.5) | Adresse (7.3.5.1) | |
| Baudrate (7.3.5.2) | | | | |
| Parität (7.3.5.3) | | | | |
| Stopp Bits (7.3.5.4) | | | | |
| 7.4 | Anzeige (siehe Display (Menü 7.4), Seite 39) | Helligkeit (7.4.1) | 0...100 % | |
| | | Dezimaltrennzeichen (7.4.2) | Komma, Punkt | |
| 7.5 | Passwort | Passwort (7.5.1) | Werkseinstellung 0000 | |
| | | Status (7.5.2) | ein, aus | |
| 7.6 | Werkseinstellung | | Änderungen verwerfen und auf die Werkseinstellungen zurücksetzen | |
| 7.7 | Software | Update via Schnittstelle (7.7.1) | siehe Software (Menü 7.7), Seite 39 | |
| | | UPDATE (7.7.2) | | |
| 7.8 | Service | nur für Bender-Service | | |

Sommerzeit (Menü 7.2.3)

aus Die automatische Umstellung zwischen Sommerzeit und Normalzeit wird nicht durchgeführt.

DST Daylight Saving Time

Die automatische Umstellung zwischen Sommerzeit und Normalzeit wird nach nordamerikanischer Regelung durchgeführt. Die nordamerikanische Sommerzeit beginnt jeweils am zweiten Sonntag im März um 02:00 Uhr Lokalzeit, indem die Stundenzählung um eine Stunde von 02:00 Uhr auf 03:00 Uhr vorgestellt wird. Sie endet jeweils am ersten Sonntag im November um 03:00 Uhr Lokalzeit, indem die Stundenzählung um eine Stunde von 03:00 Uhr auf 02:00 Uhr zurückgestellt wird.

CEST Central European Summer Time

Die automatische Umstellung zwischen Sommerzeit und Normalzeit wird nach mitteleuropäischer Regelung durchgeführt. Die mitteleuropäische Sommerzeit beginnt jeweils am letzten Sonntag im März um 02:00 Uhr MEZ, indem die Stundenzählung um eine Stunde von 02:00 Uhr auf 03:00 Uhr vorgestellt wird. Sie endet jeweils am letzten Sonntag im Oktober um 03:00 Uhr MESZ, indem die Stundenzählung um eine Stunde von 03:00 Uhr auf 02:00 Uhr zurückgestellt wird.

i Bei der Einstellung „DST“ oder „CEST“ wird die Umstellung zwischen Sommer- und Normalzeit nur am Datum der offiziellen Zeitumstellung durchgeführt.

Schnittstelle (Menü 7.3)

Parameter für den Anschluss weiterer Kommunikationsgeräte an das NGRM im Menü Schnittstelle einstellen:

Schreibzugriff (Menü 7.3.1)

Stellen Sie ein, ob das Gerät extern über Modbus und den Webserver parametrieren werden kann. Die Anzeige und das Auslesen von Daten über Modbus und Webserver funktioniert immer und unabhängig von dieser Einstellung.

- **Zulassen:** externes Parametrieren zulassen.
- **Verweigern:** externes Parametrieren nicht zulassen.

Ethernet (Menü 7.3.2)

Einstellungen zur Kommunikation mit anderen Geräten über die Ethernet-Schnittstelle. Die Ethernet-Schnittstelle kann für die Kommunikation mit Modbus, Webserver und BCOM genutzt werden.

DHCP (Menü 7.3.2.1)

- **ein:** Automatische IP-Adressvergabe (IP-Adresse, Subnetzmaske, Standard Gateway) ist eingeschaltet. Manuelle Adresseinstellungen werden ignoriert.
- **aus:** Automatische IP-Adressvergabe ist ausgeschaltet. Einstellungen (IP-Adresse, die Subnetzmaske und das Standard Gateway) manuell im Menü vornehmen

i Die verwendete IP-Adresse wird im Info-Menü angezeigt (INFO-Taste oder Menü 9).

IP (Menü 7.3.2.2)

Stellen Sie die gewünschte IP-Adresse des NGRM ein.

SN (Menü 7.3.2.3)

Stellen Sie die gewünschte Subnetzmaske ein.

Std. GW (Menü 7.3.2.4)

Wenn Sie ein Standard-Gateway verwenden, geben Sie dessen IP-Adresse hier ein.

DNS-Server (Menü 7.3.2.5)

Wenn Sie einen DNS-Server verwenden, geben Sie dessen IP-Adresse ein. Bei Fragen zur Konfiguration eines DNS-Servers kontaktieren Sie Ihren Netzwerk-Administrator.

Domäne (Menü 7.3.2.6)

Geben Sie die Domäne (Domain) ein. Bei Fragen zur Konfiguration der Domäne kontaktieren Sie Ihren Netzwerk-Administrator.

BCOM (Menü 7.3.3)

Einstellungen zur Kommunikation mit anderen Geräten über BCOM.

Systemname (Menü 7.3.3.1)

Stellen Sie den Systemnamen des Netzwerkes ein, in dem sich Ihre Geräte befinden. Damit die Geräte über BCOM kommunizieren können, müssen sie alle den gleichen Systemnamen besitzen.

Subsystem (Menü 7.3.3.2)

Stellen Sie die Adresse des Subsystems des Netzwerkes ein, in dem sich Ihre Geräte befinden. Die Geräte können mit gleichen oder unterschiedlichen Subsystemadressen kommunizieren.

Geräteadresse (Menü 7.3.3.3)

Vergeben Sie eine Geräteadresse. Jedes Gerät muss eine unterschiedliche Adresse besitzen, damit es von den anderen Geräten im System unterscheidbar ist und korrekt kommunizieren kann.

Timeout (Menü 7.3.3.4)

Stellen Sie eine Timeout-Zeit für Nachrichten von 100 ms ... 10 s ein. Diese Zeitangabe bestimmt, wie lange ein Gerät brauchen darf, um zu antworten.

TTL für Abonnement (Menü 7.3.3.5)

Stellen Sie eine Zeit von 1 s ... 1092 min ein. Diese Zeit bestimmt, in welchen Abständen der NGRM Meldungen an z. B. ein Gateway schickt. Gravierende Meldungen werden immer sofort geschickt.

Modbus TCP (Menü 7.3.4)

Einstellungen zur Kommunikation mit anderen Geräten über Modbus TCP.

Port 502 (Menü 7.3.4.1)

- **ein:** Modbus TCP zur Kommunikation mit anderen Geräten nutzbar
- **aus:** Modbus TCP zur Kommunikation mit anderen Geräten nicht nutzbar

Modbus RTU (Menü 7.3.5)

Einstellungen zur Kommunikation mit anderen Geräten über Modbus RTU.

Adresse (Menü 7.3.5.1)

1...247

Baudrate (Menü 7.3.5.2)

Auswahlmöglichkeiten: 9,6 kBaud; 19,2 kBaud; 38,4 kBaud; 57,6 kBaud

Parität (Menü 7.3.5.3)

Auswahlmöglichkeiten: „gerade“, „ungerade“, „keine“

Stopp Bits (Menü 7.3.5.4)

Auswahlmöglichkeiten: „1“, „2“, „auto“

Display (Menü 7.4)

Helligkeit (Menü 7.4.1)

Stellen Sie die Helligkeit der Anzeige von 0...100 % in 10er-Schritten ein. Nach 15 Minuten ohne Tastendruck reduziert das Display die Helligkeit. Nach einem Tastendruck leuchtet das Display wieder mit der eingestellten Helligkeit.

Software (Menü 7.7)

Update via Schnittstelle (Menü 7.7.1)

- **ein:** Software-Updates über Web-Interface möglich
- **aus:** Software-Updates über Web-Interface nicht möglich

UPDATE (Menü 7.7.2)

Wurde ein Softwarepaket auf das Gerät übertragen, kann hier das Paket (erneut) installiert werden.

6.11 Inbetriebnahme (Menü 8)

Der Inbetriebnahmeassistent fragt alle relevanten Parameter ab.

| | |
|---------------------|----------------------------|
| Sprache (8.2) | auswählen |
| Datum (8.3) | einstellen |
| Uhrzeit (8.4) | einstellen |
| Usys L-L (8.5) | Systemspannung |
| Frequenz (8.6) | 50 oder 60 Hz |
| INGR nom (8.7) | |
| RNGR nom (8.8) | |
| CT primär (8.9) | |
| CT sekundär (8.10) | |
| CT Anschluss (8.11) | 50 mA oder 5 A |
| Feldabgleich (8.12) | starten oder nicht starten |

6.12 Info (Menü 9)

Im Menü Info können Sie die aktuellen Einstellungen des NGRM einsehen. Mit Hilfe der Pfeiltasten können Sie durch die einzelnen Ansichten navigieren:

| | |
|-----------------|--|
| Gerät | Gerätebezeichnung, Seriennummer, Artikelnummer |
| Software | Softwareversion Messtechnik, Softwareversion HMI |
| Uhr | Zeit, Datum, Sommerzeit |
| Ethernet | IP-Adresse, DHCP-Status, MAC-Adresse |

6.13 Alarm (Menü 10)

- Quittieren** Summer stummschalten, Meldung aus der Normalanzeige löschen, Fehlermeldung bleibt im Historienspeicher gespeichert. Bei abgeschalteter Anlage findet kein Zuschaltversuch statt.
- Reset** Summer stummschalten, Meldung aus der Normalanzeige löschen, Fehlermeldung bleibt im Historienspeicher gespeichert. Bei abgeschalteter Anlage werden Zuschaltversuche gestartet, die aber nur nach Fehlerbeseitigung erfolgreich sind. Das Gerät kehrt zur Normalanzeige zurück.
- Test** Da keine Überwachung der Relais in Hard- oder Software erfolgt, müssen die Relais regelmäßig auf ordnungsgemäßes Verhalten getestet werden. Die Häufigkeit des Testzyklus ist nach den Sicherheitsbestimmungen des Betreibers auszulegen, hat aber spätestens halbjährlich zu erfolgen.



Beim Test darauf achten, dass die Relais schalten können. Dazu Folgendes einstellen:

| | |
|--------------------------|--------------------------------------|
| <i>Erdschluss-Relais</i> | Menü 6.5.1.2 Relaiatest „ein“ |
| <i>NGR-Relais</i> | Menü 6.5.2.2 Relaiatest „ein“ |
| <i>Trip-Relais</i> | Menü 6.5.3.2 Relaiatest „ein“ |

7 Inbetriebnahme

Folgende Parameter müssen für die Erstinbetriebnahme eingegeben werden:

- **Systemspannung** U_{sys} (Phase-Phase)
In Abhängigkeit der Systemspannung muss der entsprechende Ankoppelwiderstand eingesetzt werden:
für $U_{\text{sys}} \leq 4,3$ kV: CD1000, CD1000-2, CD5000 (20 k Ω)
für $U_{\text{sys}} > 4,3$ kV: CD14400, CD25000 (100 k Ω)
- **Übersetzungsverhältnis** der verwendeten **Spannungswandler** ($U_{\text{NGR nom}}$), falls vorhanden
- **Strom** über den NGR ($I_{\text{NGR nom}}$)
- **Übersetzungsverhältnis** des verwendeten **Messstromwandlers** (600:1 für W...-Messstromwandler)
- **Widerstand** $R_{\text{NGR nom}}$



Sie finden die Parameter im **Hauptmenü > 6. HRG/LRG Einstellungen**.

Alternativ können Sie dem Inbetriebnahmeassistenten folgen (**Hauptmenü > 8. Inbetriebnahme**).

7.1 Ansprechwerte

Folgende Parameter können anschließend angepasst und überprüft werden:

- Abschaltschwelle für Spannung (U_{NGR})
- Abschaltschwelle für Strom (I_{NGR})
- Abschaltschwellen für Widerstand (R_{NGR})



Bei der Verwendung von **kleinen Abschaltschwellen** kann es zu **Fehlauslösungen** kommen.

Bei der Verwendung von **großen Abschaltschwellen** kann es dazu kommen, dass das Gerät gar nicht auslöst.

Abschaltschwelle Spannung (U_{NGR})

Der Grenzwert wird in Prozent von $U_{\text{NGR nom}}$ eingestellt.

Einstellbereich Abschaltschwelle U_{NGR} : 10...90 % (Werkseinstellung 60 %)

Abschaltschwelle Strom (I_{NGR})

Die Abschaltschwelle wird in Prozent vom festgelegten $I_{\text{NGR nom}}$ eingestellt.

Einstellbereich Abschaltschwelle I_{NGR} : 10...90 % (Werkseinstellung 60 %).

Abschaltschwellen Widerstand (R_{NGR})

HRG

Die beiden Abschaltschwellen für den Widerstand werden in Prozent vom Nominalwert des NGR ($R_{\text{NGR nom}}$) eingestellt.

Einstellbereich Abschaltschwelle R_{NGR}

10...90 % (Werkseinstellung 50 %)

110...200 % (Werkseinstellung 200 %).

LRG

Die obere Abschaltschwelle für den Widerstand wird in Ω eingestellt.

Einstellbereich Abschaltschwelle R_{NGR} 200...500 Ω (Werkseinstellung 250 Ω)

Bei der **passiven Messmethode** erfolgt die Widerstandsbestimmung des R_{NGR} aus Strom und Spannung. Die Genauigkeit ist vom verwendeten Messstromwandler abhängig.

Bei der **aktiven Messmethode** erzeugt das Gerät einen aktiven Prüfpuls und misst R_{NGR} auch bei abgeschalteter Anlage.

Bei springenden Messwerten in Anlagen mit Frequenzumrichtern kann ein Filter eingeschaltet werden. Die Abschaltzeit für R_{NGR} wird durch die Filterzeit verlängert und kann bis zu einer Minute betragen.

7.2 Systemeinstellungen der Relais

Die Werkseinstellung für die Relais ist Ruhestrom. Bei einem Gerätetest schalten die Relais. Abweichende Einstellungen können im Menü 6.5.1...6.5.6 vorgenommen werden (siehe „Systemeinstellungen (Menü 6.5)“, Seite 34).

Feldabgleich

Nach erfolgter Eingabe der Parameter muss ein Feldabgleich erfolgen. Hierbei wird der eingesetzte Widerstandswert des NGR auf die Messtechnik des NGRM abgeglichen. Für den Feldabgleich muss das Gerät im Auto-Modus (Menü 6.3.1 = auto) laufen.

i Sie starten den Feldabgleich im **Hauptmenü > 6.6 Feldabgleich**.

Wenn ein Kalibrieren nicht möglich ist (z. B. wegen falscher Einstellungen), gibt es eine Fehlermeldung (Fehlercode 6.10).

Abschaltzeiten

Abschaltzeiten Relais

| Relais | Trip | Verzögerung | Beschreibung |
|------------------|---|---|--|
| Erdschlussrelais | $I_{NGR} > \text{Schwellwert}$ $U_{NGR} > \text{Schwellwert}$ | 40 ms , nicht einstellbar | Zur Signalisierung eines Erdschlussfehlers ohne Verzögerung |
| NGR-Relais | $R_{NGR} < \text{Schwellwert}^{1)}$ $R_{NGR} > \text{Schwellwert}$ | 100 ms ... 7,5 s , nicht einstellbar | Zur Signalisierung eines Widerstandsfehler ohne Verzögerung ²⁾ |
| Trip-Relais | $I_{NGR} > \text{Schwellwert}$ $U_{NGR} > \text{Schwellwert}$ $R_{NGR} < \text{Schwellwert}^{1)}$ $R_{NGR} > \text{Schwellwert}$ N_{GRM} Gerätefehler | 100 ms ... 48 h einstellbar für Erdschluss 0...48 h einstellbar für NGR Fehler Unverzögert für NGR-Monitor Gerätefehler | Zum Abschalten der Anlage bei Erdschluss, NGR- oder Gerätefehler mit individuell einstellbarer Abschaltverzögerung |

1) nur bei HRG

2) Bei der Verwendung des NGR Filters kann sich die Fehlererkennung bis in den Minutenbereich verschieben.

Anmerkungen Trip-Relais

- Bei einem Erdschluss wird $t_{GF \text{ Trip}}$ nur berücksichtigt, wenn „Erdschluss Trip“ (im Menü 6.4) eingeschaltet ist. Wenn „Erdschluss Trip“ ausgeschaltet ist, schaltet das Trip-Relais bei einem Erdschluss nicht.
- Bei einem NGR-Fehler wird $t_{GF \text{ Trip}}$ ignoriert, das Trip-Relais schaltet nach Ablauf der Zeitverzögerung $t_{NGR \text{ Trip}}$.
- Die Einstellung für $t_{GF \text{ Trip}}$ darf auf keinen Fall länger sein als die mögliche maximale Betriebszeit des Ankoppelwiderstands CD-NGRM.

Die Tabelle zeigt die Einstellung für $t_{GF Trip}$ für den verwendeten Ankoppelwiderstand im Überblick (Menü 6.4):

Maximale Abschaltzeiten $t_{GF Trip}$ für den eingesetzten CD-NGRM

| U_{sys} | Ankoppelgerät | Einstellung Erdschluss Trip | max. $t_{GF Trip}$ |
|-------------------|---------------|-----------------------------|--------------------|
| 400... 690 V | CD1000 | ein oder aus | 48 h |
| | CD1000-2 | ein oder aus | 48 h |
| 691...1000 V | CD1000 | ein | 300 s |
| | CD1000-2 | ein oder aus | 48 h |
| | CD5000 | ein oder aus | 48 h |
| 1001...4300 V | CD5000 | ein oder aus | 48 h |
| 4301...14.550 V | CD14400 | ein | 60 s |
| | CD25000 | ein | 90 s |
| 14.551...25.000 V | CD25000 | ein | 10 s |

Zeitdiagramm Erdschlussrelais



Abbildung 7-1: Zeit-Diagramm Erdschluss-Relais

Zeitdiagramm NGR-Relais



Abbildung 7-2: Zeit-Diagramm NGR-Relais

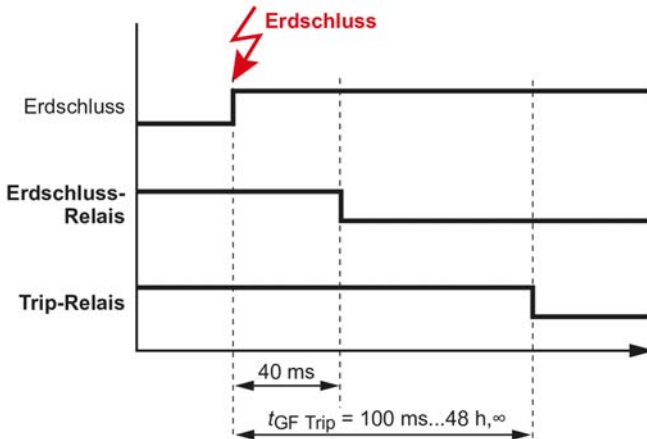

HINWEIS

Die NGR Fehlererkennung von $< 7,5 \text{ s}$ kann durch die Verwendung des NGR-Filters, abhängig von der Einstellung, bis in den Minutenbereich reichen.

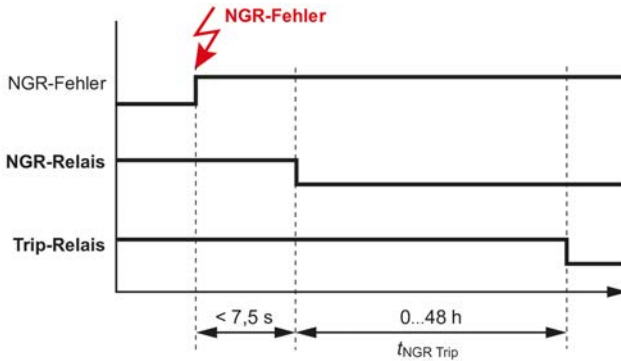
7.3 Abschaltsignal RMS, Grundschwingung, Harmonische

Über den Parameter „Trip-Signal“ (Menü 6.4) kann ausgewählt werden, welcher Messwert zur Auslösung herangezogen werden soll. Trip-Signal kann sein:

| | |
|------------------------|--|
| RMS | Der Effektivwert von Strom bzw. Spannung über den gesamten Frequenzbereich (bis ca. 3,8 kHz). |
| Grundschwingung | Nur der Effektiv-Anteil der Grundschwingung (50 bzw. 60 Hz). |
| Harmonische | Der gefilterte Effektivwert auf die eingestellten Harmonischen H0 = DC H1 = Grundschwingung H2 = 2. Harmonische ... H32 = 32. Harmonische |

i In der Messwertanzeige „Harmonische“ (Menü 2) werden immer alle Spektrallinien angezeigt. Dies ist unabhängig von der Einstellung des Trip-Signals.

i In der Normalanzeige wird das Trip-Signal als

- Widerstand in Ω oder % (nur bei HRG-Geräten)
- Strom in A oder %

angezeigt. Einstellung erfolgt in Hauptmenü > 5: Anzeige.

7.4 Filter NGR-Messung

Parameter Filter NGR-Messung

| Filter | aus | schwach | mittel | stark | kundenspezifisch |
|------------------|-----|------------|-------------|-------|------------------|
| Filtertyp | – | Mittelwert | Mitterlwert | RMS | Mittlewert, RMS |
| Filtergröße | – | 6 | 8 | 14 | 2...40 |
| Werte ignorieren | – | 0 | 1 | 3 | 0...10 |

7.5 Initiale Messung

Beim Gerätestart werden alle Messwerte erfasst.

Zeit-Diagramm Gerätestart



Abbildung 7-3: Zeit-Diagramm Gerätestart

8 Schnittstellen

8.1 Analogausgang (Menü 6.5.4)

Dem Analogausgang kann entweder der NGR-**Strom** I_{NGR} oder der NGR-**Widerstand** R_{NGR} (nur bei HRG-Geräten) zugeordnet werden. Hierbei liegt am Ausgang ein Spannungs- oder Stromsignal an, das proportional zum Messwert ist. Folgende Einstellungen sind möglich:

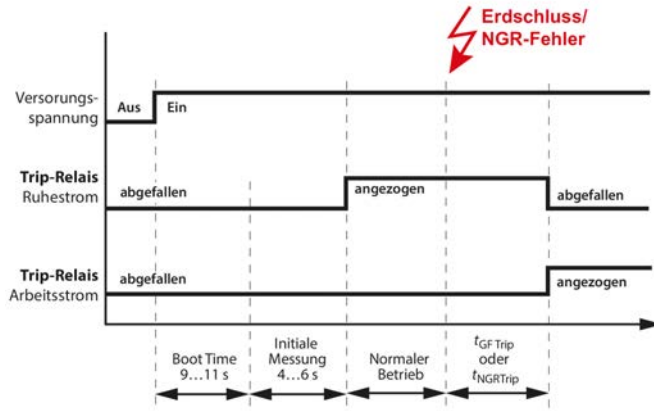
Modus (Menü 6.5.4.1)

- 0...20 mA (Zulässige Bürde $\leq 600 \Omega$)
- 4...20 mA (Zulässige Bürde $\leq 600 \Omega$)
- 0...400 μA (Zulässige Bürde $\leq 4 \text{ k}\Omega$)
- 0...10 V (Zulässige Bürde $\geq 1 \text{ k}\Omega$)
- 2...10 V (Zulässige Bürde $\geq 1 \text{ k}\Omega$)

Nähere Informationen siehe „X1: Analogausgang“, Seite 22.

Funktion (Menü 6.5.4.2)

Hier wird eingestellt, welche Messwerte dem Analogausgang zugeordnet werden. Einstellmöglichkeiten:

- I_{NGR}
- R_{NGR} (nur bei HRG-Geräten)

8.2 Digitalausgänge (Q1, Q2)

Die digitalen Ausgänge können Strom aufnehmen (Senke). Der Strom für den Open-Collector-Ausgang beträgt 300 mA je Ausgang. Weil der „+24 V“-Anschluss nur 100 mA liefern kann, muss für die Relais gegebenenfalls eine externe Spannungsversorgung (+24 V) eingesetzt werden.



Modus Ruhestrom: fehlersicher

Modus Arbeitsstrom: nicht fehlersicher

Verwendung Q1: Gerätezustand

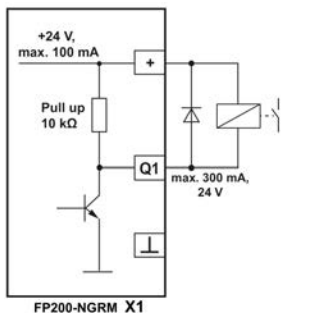
| Modus | Kein Gerätefehler erkannt | Gerätefehler erkannt ¹⁾ | |
|--------------|------------------------------|------------------------------------|---|
| Ruhestrom | ein angezogen Q1 low | aus abgefallen Q1 high |  |
| Arbeitsstrom | aus abgefallen Q1 high | ein angezogen Q1 low | |

1) SERVICE-LED leuchtet.

Verwendung Q2: Pulser

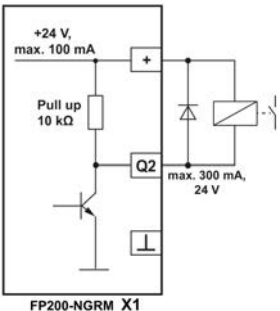
| Modus | inaktiv | aktiv | |
|--------------|------------------------------|------------------------------|---|
| Ruhestrom | ein angezogen Q2 low | aus abgefallen Q2 high |  |
| Arbeitsstrom | aus abgefallen Q2 high | ein angezogen Q2 low | |

8.3 Digitaleingänge

Der Kontakt muss für eine Zeit von **mindestens 150 ms betätigt** werden, bevor ein Eingang als „betätigt“ erkannt wird. So werden kurze Störpulse ignoriert. Weitere Informationen siehe siehe, Seite 20.

9 Testzyklus

Da keine Überwachung der Relais in Hard- oder Software erfolgt, müssen die Relais regelmäßig auf ordnungsgemäßes Verhalten getestet werden. Die Häufigkeit des Testzyklus ist nach den Sicherheitsbestimmungen des Betreibers auszulegen, hat aber spätestens halbjährlich zu erfolgen.

i *Beim Test darauf achten, dass die Relais schalten können. Dazu Folgendes einstellen:*

Erdschluss-Relais

Menü 6.5.1.2 Relaiatest „ein“

NGR-Relais

Menü 6.5.2.2 Relaiatest „ein“

Trip-Relais

Menü 6.5.3.2 Relaiatest „ein“

Test starten

- Mit der TEST-Taste oder
- im Menü 10.3 oder
- über den Eingang I3

10 Technische Daten

10.1 Werkseinstellungen

| Menü | Werkseinstellung |
|---------------------------------|-----------------------------------|
| Menü 6.1: HRG/LRG System | |
| 1. $U_{\text{sys}}(\text{L-L})$ | 400 V |
| 2. CD-NGRM | CD1000 |
| 3. Frequenz | 50 Hz |
| 4. $I_{\text{NGR nom}}$ | 5 A |
| 5. $R_{\text{NGR nom}}$ | 150 Ω |
| Menü 6.2: CT | |
| 1. CT primär | 600 |
| 2. CT sekundär | 1 |
| 3. CT Anschluss | 50 mA |
| Menü 6.3: NGR | |
| 1. Methode | auto |
| 2. Filter | aus |
| Menü 6.4: Ansprechwerte | |
| HRG | LRG |
| 1. $U_{\text{NGR Trip}}$ | 60 % |
| 2. $I_{\text{NGR Trip}}$ | 60 % |
| 3. $> R_{\text{NGR}}$ | 150 % (HRG) 250 Ω (LRG) |
| 4. $< R_{\text{NGR}}$ (nur HRG) | / 50 % (HRG) |
| 5. $t_{\text{NGR Trip}}$ | 4. $t_{\text{NGR Trip}}$ 0 s |
| 6. Erdschluss Trip | 5. Erdschluss Trip ein |
| 7. $t_{\text{GF Trip}}$ | 6. $t_{\text{GF Trip}}$ 5 s |
| 8. Alarm gespeichert | 7. Alarm gespeichert ein |
| 9. t_{neustart} | 8. t_{neustart} 5 s |
| 10. Anz. Neustart | 9. Anz. Neustart 2 |
| 11. Trip Signal | 10. Trip Signal RMS |
| 12. Obergrenze Harm. | 11. Obergrenze Harm. 32 |
| 13. Untergrenze Harm. | 12. Untergrenze Harm. 0 |

| Menü | Werkseinstellung | |
|--------------------------------------|------------------|----------------------------|
| Menü 6.5: Systemeinstellungen | | |
| 1. Erdschluss Relais | Modus | Ruhestrom |
| | Rel. Test | ein |
| 2. NGR Relais | Modus | Ruhestrom |
| | Rel. Test | ein |
| 3. Trip Relais | Modus | Ruhestrom |
| | Rel. Test | ein |
| 4. Analog | Modus | 4...20 mA |
| | Funktion | R NGR (HRG) I NGR (LRG) |
| 5. Dig. Ein/Ausg. | Gerät OUT | Ruhestrom |
| | Pulser OUT | Arbeitsstrom |
| | Digital 1 | Pulser, High-aktiv |
| | RESET IN | High-aktiv |
| | TEST IN | High-aktiv |
| 6. Summer | Summer Alarm | aus |
| | Summer Test | ein |

10.2 Fehlercodes

| Fehlercode/ Servicecode | Beschreibung/Ursache | Maßnahme |
|----------------------------|---|---|
| 6.10 | Fehler während des Feldabgleiches | Feldabgleich erneut durchführen. Besteht der Fehler weiterhin, Bender-Service kontaktieren. |
| 6.11 | Feldabgleich konnte nicht gestartet werden | Anlage muss fehlerfrei funktionieren, bevor ein Feldabgleich gestartet werden soll. Feldabgleich erneut durchführen. Besteht der Fehler weiterhin, Bender-Service kontaktieren. |
| 7.61...7.63 | Verbindung zwischen Messtechnik und Anzeigeeinheit unterbrochen oder gestört. | Überprüfung der Verbindung zwischen Messtechnik und Anzeigeeinheit. Gerät neu starten. |
| 8.03 und 8.12 | Fehler in der Mess-Signalerzeugung | Gerät neu starten. Besteht der Fehler weiterhin, Bender-Service kontaktieren. |
| 8.43 | Fehler im internen Netzteil (<i>positive Versorgungsspannung</i>) | Gerät neu starten. Besteht der Fehler weiterhin, Bender-Service kontaktieren. |
| 8.44 | Fehler im internen Netzteil (<i>negative Versorgungsspannung</i>) | Gerät neu starten. Besteht der Fehler weiterhin, Bender-Service kontaktieren. |
| 8.46 | Fehler im internen Netzteil (<i>Versorgungsspannung</i>) | Gerät neu starten. Besteht der Fehler weiterhin, Bender-Service kontaktieren. |
| 8.48 | Fehler im internen Netzteil (<i>Referenzspannung</i>) | Gerät neu starten. Besteht der Fehler weiterhin, Bender-Service kontaktieren. |
| Anderer Fehlercode | | Bender-Service kontaktieren. |

10.3 Technische Daten NGRM500/550

Isolationskoordination nach IEC 60664-1/IEC 60664-3/DIN EN 50178

Definitionen

| | |
|-----------------------------|------------------------|
| Versorgungskreis (IC1) | (A1, A2) |
| Messkreis/Steuerkreis (IC2) | (RS, E, CT), (X1, ETH) |
| Ausgangskreis 1 (IC3) | (11, 12, 14) |
| Ausgangskreis 2 (IC4) | (21, 22, 24) |
| Ausgangskreis 3 (IC5) | (31, 32, 34) |
| Bemessungsspannung | 250 V |
| Überspannungskategorie | III |

Bemessungs-Stoßspannung

| | |
|---------------|------|
| IC1/(IC2...5) | 4 kV |
| IC2/(IC3...5) | 4 kV |
| IC3/(IC4...5) | 4 kV |
| IC4/(IC5) | 4 kV |

Bemessungs-Isolationsspannung

| | |
|--------------------------|-------|
| IC1/(IC2...5) | 250 V |
| IC2/(IC3...5) | 250 V |
| IC3/(IC4...5) | 250 V |
| IC4/(IC5) | 250 V |
| Verschmutzungsgrad außen | 3 |

Sichere Trennung (verstärkte Isolierung) zwischen

| | |
|---------------|-------|
| IC1/(IC2...5) | 300 V |
| IC2/(IC3...5) | 300 V |
| IC3/(IC4...5) | 300 V |
| IC4/(IC5) | 300 V |

Spannungsprüfung (Stückprüfung) nach IEC 61010-1

| | |
|---------------|-----------|
| IC1/(IC2...5) | AC 2,2 kV |
| IC2/(IC3...5) | AC 2,2 kV |
| IC3/(IC4...5) | AC 2,2 kV |
| IC4/(IC5) | AC 2,2 kV |

Versorgungsspannung U_s

| | |
|----------------------------|-------------------|
| Nennversorgungsspannung | AC/DC, 48...240 V |
| für UL-Anwendungen | AC/DC, 48...240 V |
| für AS/NZS 2081Anwendungen | AC/DC, 48...230 V |
| Toleranz | ±15 % |
| für UL-Anwendungen | -50...+15 % |
| für AS/NZS 2081Anwendungen | -25...+20 % |
| Frequenzbereich | DC, 40...70 Hz |
| Eigenverbrauch (max.) | ≤ 7 W / 16 VA |

Überwachung R_{NGR}

| | |
|---|-------------------|
| Messeingang R_s | < 33 V RMS |
| Messbereich NGR (mit $R_S = 20 \text{ k}\Omega$) aktiv | 0...10 k Ω |
| Messunsicherheit für $T = 0...+40 \text{ }^\circ\text{C}$ | ±20 Ω |
| Messunsicherheit für $T = -40...+70 \text{ }^\circ\text{C}$ | ±40 Ω |
| Messbereich NGR (mit $R_S = 100 \text{ k}\Omega$) aktiv | 0...10 k Ω |
| Messunsicherheit für $T = 0...+40 \text{ }^\circ\text{C}$ | ±30 Ω |
| Messunsicherheit für $T = -40...+70 \text{ }^\circ\text{C}$ | ±80 Ω |

HRG

| | |
|---------------------------------------|-----------------------------------|
| Einstellbereich $R_{NGR \text{ nom}}$ | 15 Ω ... 5 k Ω |
| Ansprechwert $< R_{NGR \text{ nom}}$ | 10...90 % |
| Ansprechwert $> R_{NGR \text{ nom}}$ | 110...200 % $R_{NGR \text{ nom}}$ |

LRG

| | |
|---------------------------------------|--------------------|
| Einstellbereich $R_{NGR \text{ nom}}$ | 0,1...200 Ω |
| Ansprechwert $< R_{NGR \text{ nom}}$ | 200...500 Ω |
| Ansprechverzögerung NGR-Relais | 7 s (±2,5 s) |
| Ansprechverzögerung Trip-Relais | 0...48 h |

Überwachung I_{NGR}
Messkreis 5 A

| | |
|----------------------|--------------------------------|
| Frequenzbereiche | DC 50/60 Hz 10...3200 Hz |
| Messnennstrom I_n | 5 A |
| Maximaler Dauerstrom | $2 \times I_n$ |
| Überlastfähigkeit | $10 \times I_n$ für 0,03 s |
| Messgenauigkeit | $\pm 2\%$ von I_n |
| Bürde | 10 m Ω |

Messkreis 50 mA

| | |
|----------------------|--------------------------------|
| Frequenzbereiche | DC 50/60 Hz 10...3200 Hz |
| Messnennstrom I_n | 50 mA |
| Maximaler Dauerstrom | $2 \times I_n$ |
| Überlastfähigkeit | $10 \times I_n$ für 2 s |
| Messgenauigkeit | $\pm 2\%$ von I_n |
| Bürde | 68 Ω |

Messkreise 5 A und 50 mA

| | |
|---|-----------------------------|
| Ansprechwert I_{NGR} | $10...90\% I_{NGR\ nom}$ |
| Ansprechverzögerung Erdschluss-Relais | ≤ 40 ms (± 10 ms) |
| Ansprechverzögerung Trip-Relais (einstellbar) | 100 ms ... 48 h, ∞ |

Toleranz t_{Trip} bei Einstellung

| | |
|--------------------------------------|--------------------------|
| RMS | -20...0 ms |
| Grundschwungung | 0...+150 ms (Filterzeit) |
| Harmonische | 0...+150 ms (Filterzeit) |
| Messstromwandler Verhältnis primär | 1...10.000 |
| Messstromwandler Verhältnis sekundär | 1...10.000 |
| Messbereich | $2 \times I_{NGR\ nom}$ |

Überwachung U_{NGR}

| | |
|---|---|
| Frequenzbereiche | DC 50/60 Hz 10...3200 Hz |
| U_{NGR} mit $R_S = 20\text{ k}\Omega$ | $(400/\sqrt{3}) \dots \leq (4300/\sqrt{3})\text{ V}$ |
| U_{NGR} mit $R_S = 100\text{ k}\Omega$ | $> (4,3 / \sqrt{3}) \dots (25 / \sqrt{3})\text{ kV}$ |
| Messbereich | $1,2 \times U_{NGR\text{ nom}}$ |
| Überlastfähigkeit | $2 \times U_{NGR}$ für 10 s |
| Messgenauigkeit | 2 % von $U_{NGR\text{ nom}}$ mit $U_{NGR\text{ nom}} = (U_{\text{sys (L-L)}}/\sqrt{3})$ |
| Ansprechwert Spannung | $10 \dots 90\% U_{NGR\text{ nom}}$ |
| Ansprechverzögerung Erdschluss-Relais | $\leq 40\text{ ms } (\pm 10\text{ ms})$ |
| Ansprechverzögerung Trip-Relais (einstellbar) | 100 ms...48 h, ∞ |

Toleranz t_{Trip} bei Einstellung

| | |
|------------------|--------------------------|
| RMS | -20...0 ms |
| Grundschiwingung | 0...+150 ms (Filterzeit) |
| Harmonische | 0...+150 ms (Filterzeit) |

DC-Immunität bei aktiver R_{NGR} -Messung

| | |
|--------------------------------|----------------------|
| mit $R_S = 20\text{ k}\Omega$ | DC $\pm 12\text{ V}$ |
| mit $R_S = 100\text{ k}\Omega$ | DC $\pm 60\text{ V}$ |

Digitaleingänge

| | |
|--------------------------|--------------|
| Galvanische Trennung | nein |
| Länge Anschlussleitungen | max. 10 m |
| U_{in} | DC 0 V, 24 V |
| Überlastfähigkeit | -5...32 V |

Digitalausgänge

| | |
|---------------------------|-------------|
| Galvanische Trennung | nein |
| Länge Anschlussleitungen | max. 10 m |
| Ströme (Senke) je Ausgang | max. 300 mA |
| Spannung | 24 V |
| Überlastfähigkeit | -5...32 V |

Analoger Ausgang (M+)

| | |
|--|--|
| Arbeitsweise | linear |
| Funktionen | I_{NGR} , R_{NGR} |
| Strom | 0...20 mA ($\leq 600 \Omega$), 4...20 mA ($\leq 600 \Omega$) 0...400 μ A ($\leq 4 k\Omega$) |
| Spannung | 0...10 V ($\geq 1 k\Omega$), 2...10 V ($\geq 1 k\Omega$) |
| Toleranz bezogen auf den Strom-/Spannungsendwert | $\pm 20 \%$ |

Erdschluss-, NGR-, Trip-Relais

| | |
|---------------------------------|--------------------------------------|
| Schaltglieder | Wechsler |
| Arbeitsweise konfigurierbar | Ruhestrom, Arbeitsstrom |
| Elektrische Lebensdauer | 10.000 Schaltspiele |
| Schaltvermögen | 2000 VA / 150W |
| Kontaktdaten nach IEC 60947-5-1 | |
| Gebrauchskategorie | AC-13 / AC-14 / DC12 / DC12 / DC12 |
| Bemessungsbetriebsspannung | 250 V / 250 V / 220 V / 110 V / 24 V |
| Bemessungsbetriebsstrom | 5 A* / 3 A / 0,1 A / 0,2 A / 1 A |
| Mindeststrom | 1 mA bei AC/DC > 10 V |

* 3A für UL-Anwendungen

Umwelt/EMV

| | |
|--|--|
| EMV Störfestigkeit | DIN EN 61000-6-2 IEC 60255-26 Ed. 3.0 |
| EMV Störaussendung | DIN EN 61000-6-4 IEC 60255-26 Ed. 3.0 |
| Arbeitstemperatur | -40...+60 °C |
| Arbeitstemperatur für UL-Anwendungen | -40...+60 °C |
| Transport | -40...+85 °C |
| Lagerung, dauerhaft | -40...+70 °C |
| Luftfeuchtigkeit | $\leq 98 \%$ |
| Einsatzhöhe | ≤ 2000 m über NN |
| Klimaklassen nach IEC 60721 (bezogen auf Temperatur und rel. Luftfeuchtigkeit) | |
| Ortsfester Einsatz (IEC 60721-3-3) | 3K22 |
| Transport (IEC 60721-3-2) | 2K11 |
| Langzeitlagerung (IEC 60721-3-1) | 1K22 |

Mechanische Beanspruchung nach IEC 60721 / IEC 60255-21 / DIN EN 60068-2-6

| | |
|--------------------|------|
| Ortsfester Einsatz | 3M12 |
| Transport | 2M4 |
| Langzeitlagerung | 1M12 |

Anschluss Schraubklemmen

| | |
|---|--|
| Anzugsdrehmoment | 0,5...0,6 Nm (5...7 lb-in) |
| Abisolierlänge | 7 mm |
| Empfohlene Anschlussleitungen: | |
| starr/flexibel | 0,2...2,5 mm ² (AWG 24...13) |
| flexibel mit Aderendhülse mit/ohne Kunststoffhülse | 0,25...2,5 mm ² (AWG 24...13) |
| Mehrleiter starr | 0,2...1 mm ² (AWG 24...18) |
| Mehrleiter flexibel | 0,2...1,5 mm ² (AWG 24...16) |
| Mehrleiter flexibel mit Aderendhülse ohne Kunststoffhülse | 0,25...1 mm ² (AWG 24...18) |
| Mehrleiter flexibel mit TWIN Aderendhülse mit Kunststoffhülse | 0,5...1,5 mm ² (AWG 21...16) |

Anschluss Federklemme X1

| | |
|--|---|
| Abisolierlänge | 10 mm |
| Empfohlene Anschlussleitungen: | |
| starr/flexibel | 0,2...1,5 mm ² (AWG 24...16) |
| flexibel mit Aderendhülse ohne Kunststoffhülse | 0,25...1,5 mm ² (AWG 24...16) |
| flexibel mit Aderendhülse mit Kunststoffhülse | 0,25...0,75 mm ² (AWG 24...18) |

Sonstiges

| | |
|----------------------------------|------------------------|
| Betriebsart | Dauerbetrieb |
| Einbaulage | displayorientiert |
| Schutzart Einbauten DIN EN 60529 | IP30 |
| Entflammbarkeitsklasse | UL 94V-0 |
| Schutzlack Messtechnik | SL1307, UL file E80315 |
| Gewicht | < 500 g |

10.4 Normen, Zulassungen und Zertifizierungen

Die angegebenen Normen berücksichtigen die bis 09.2021 gültige Ausgabe, sofern nicht anders angegeben.



UL File Number: E493737, E173157

EU-Konformitätserklärung

Die EU-Konformitätserklärung ist unter der folgenden Internetadresse verfügbar:

https://www.bender.de/fileadmin/content/Products/CE/CEKO_NGRM.pdf

10.5 Bestellungenangaben

10.5.1 NGR-Monitor

NGR-Monitor

| Typ | Versorgungsspannung/Frequenzbereich U_S | Art.-Nr. |
|---------|---|-----------|
| NGRM500 | AC 48...240 V, 40...70 Hz | B94013500 |
| NGRM550 | DC 48...240 V | B94013550 |

10.5.2 Zubehör

Messstromwandler

| Frequenz/Erdschlussstrom | Typ | Art.-Nr. |
|--------------------------|-----------------|-----------|
| AC bis 30 A | CTAC35 | B98110007 |
| | CTAC60 | B98110017 |
| | CTAC60 | B98110009 |
| | CTAC60 | B98110010 |
| | CTAC120 | B98110011 |
| AC/DC bis 10 A | CTUB103-CTBC35 | B78120030 |
| AC/DC bis 25 A | CTUB103-CTBC60 | B78120031 |
| | CTUB103-CTBC120 | B78120032 |

Spannungsversorgung für Messstromwandler CTUB103...

| max. angeschlossene Wandler | Typ | Art.-Nr. |
|-----------------------------|-------------------------|-----------|
| 2 | STEP-PS/1 C/24 DC/0.5 | B94053110 |
| 7 | STEP-PS/1 AC/24 DC/1.75 | B94053111 |
| 17 | STEP-PS/1 AC/24 DC/4.2 | B94053112 |

Verbindungsleitungen CTUB103

| Länge (m) | Typ | Art.-Nr. |
|-----------|----------|-----------|
| 1 | CTXS-100 | B98110090 |
| 2,5 | CTXS-250 | B98110091 |
| 5 | CTXS-250 | B98110092 |
| 10 | CTXS-250 | B98110093 |

Ankoppelwiderstand CD...

| Spannung U_{sys} | Typ | Art.-Nr. |
|---------------------------|----------|-----------|
| 400...690 V | CD1000 | B98039010 |
| 400...1000 V | CD1000-2 | B98039053 |
| 1000...4200 V | CD5000 | B98039011 |
| 4300...14550 V | CD14400 | B98039054 |
| 14551...25000 V | CD25000 | B98039055 |

10.6 Änderungshistorie Dokumentation

| Datum | Version | Zustand/Änderungen |
|---------|---------|--|
| 04.2021 | 05 | <i>Redaktionelle Überarbeitung</i> Unterscheidung „System“ und „Gerät“ <i>Gestrichen</i> Messstromwandler W...AB (abgekündigt) |
| 02.2022 | 06 | <i>Hinzugefügt</i> LRG-Variante NGRM550; Digitaleingang I1 umschaltbar <i>Redaktionelle Überarbeitung</i> diverse Fehlerbereinigungen |
| 09.2022 | 07 | <i>Änderungen</i> S. 13 Merkmalpunkt Varianten... S. 14 Funktionsbeschreibung S. 23f Anschlussbilder S. 26 Tabelle Messstromwandler, S. 27 Anschluss der Relais S. 40/42 Diagramme zur Pulssteuerung geändert S. 42 NGR-Menü S. 56 Tabelle Abschaltzeiten eingefügt S. 59 Kapitel 8.4 neu mit Tabelle S. 64 Werkeinstellungen geändert S. 68f Technische Daten geändert |
| 07.2023 | 08 | SMC-Import, Redaktionelle Überarbeitung S. 68 W...-Wandler gegen CTAS-Modelle ausgetauscht |

Glossar

| | |
|----------------|---|
| CD | C oupling D evice, Ankoppelwiderstand CD... |
| CT | C urrent T ransformer (Messstromwandler) |
| FFT | F ast F ourier T ransformation |
| HMI | H uman M achine I nterface, Anzeigeeinheit |
| HRG | H igh R esistance G rounding (Hochohmige Erdung, Netzform oder widerstandsgeerdetes Netz) |
| I_{NGR} | Strom durch den NGR |
| $I_{NGR, nom}$ | Nominalstrom durch den NGR |
| LRG | L ow R esistance G rounding (Niederohmige Erdung, Netzform oder widerstandsgeerdetes Netz) |
| NER | N eutral E arthing R esistor (NER = NGR) |
| NGR | N eutral G rounding R esistor, Erdungswiderstand |
| NTP | N etwork T ime P rotocol |
| PT | P otential T ransformer (Spannungswandler) |
| R_{NGR} | Widerstandswert des NGR |
| $R_{NGR, nom}$ | Nominalwiderstandswert des NGR |
| R_S | Sense resistor; Ankoppelwiderstand CD... |
| SPS | S peicher p rogrammierbare S teuerung |
| U_{NGR} | Spannung am NGR |
| $U_{NGR, nom}$ | Nominalspannung am NGR |
| U_{sys} | Systemspannung |
| UTC | U niversal T ime C oordinated |



Bender GmbH & Co. KG

Londorfer Straße 65
35305 Grünberg
Germany

Tel.: +49 6401 807-0
info@bender.de
www.bender.de

Alle Rechte vorbehalten.
Nachdruck und Vervielfältigung nur mit
Genehmigung des Herausgebers.

All rights reserved.
Reprinting and duplicating only with
permission of the publisher.



© Bender GmbH & Co. KG, Germany
Subject to change! The specified
standards take into account the edition
valid until 02.2024 unless otherwise
indicated.